

公開記念キャンペーン

『キングギドラ』

ペーパークラフト



【組み立て説明書】

TM&©TOHO CO., LTD.



ペーパークラフトの作り方 ~必ずお読みください~

接着する前に、山折り、谷折りの部分に、しっかりと折りぐせを付けてください。インクの出なくなったボールペンなどで折り線をなぞっておくとキレイに折ることができます。

- 切り取り線
- 山折り線
- 谷折り線
-  谷折りのりしろマーク
-  接着開始位置マーク
- ← 接着
- ← 最初に接着

道具 ~必ずお読みください~

はさみ、定規、接着剤（木工用推漿）、使用済みのボールペン、接着剤をのりしろに塗る為の爪楊枝、ピンセット。

〈ご注意〉

接着剤やはさみ、ピンセットなど、危険と思われる道具や材料の取り扱いには十分に注意してください。

必ず事前に組み立て説明書をよく読み、図解や完成写真を参考にのりしろをひとつずつ丁寧に接着してください。

■作り方の基本

- 接着前に、絵柄やのりしろの大きさが合っているかをよく確認してから接着してください。
- キングギドラは構造上、円柱形への接着が多いので、コツを覚えておきましょう。

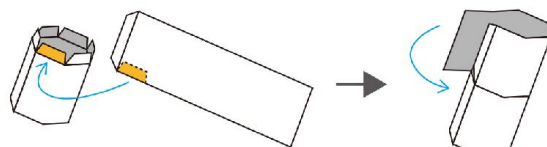

まずのりしろを端の一つだけ接着し、巻き付けていく要領で、残りののりしろを1つつ丁寧に接着していきます。

最後ののりしろを接着したら完了です。

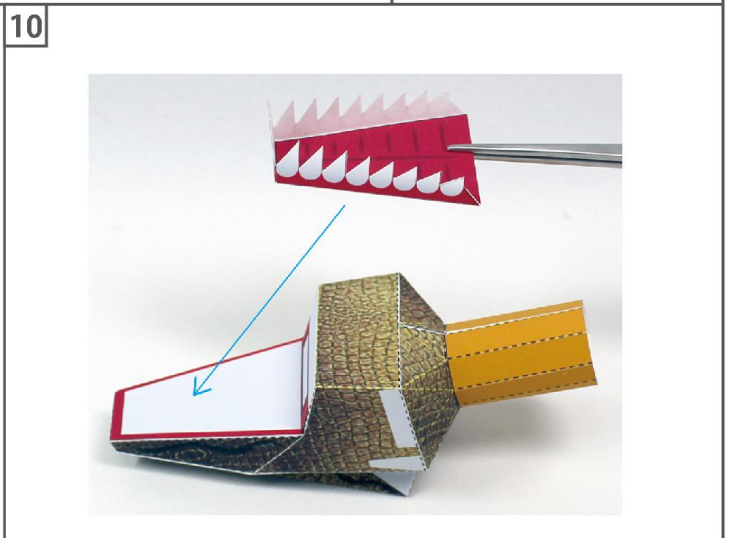
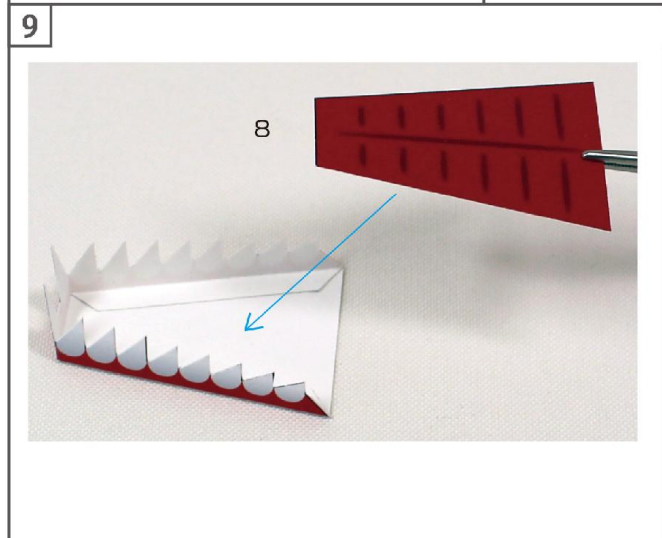
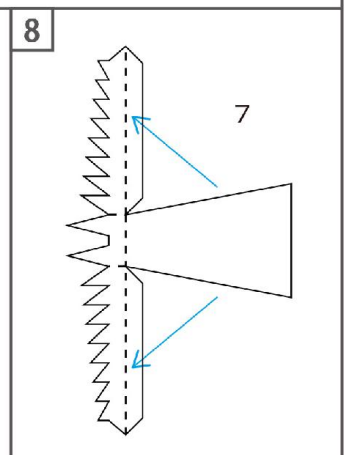
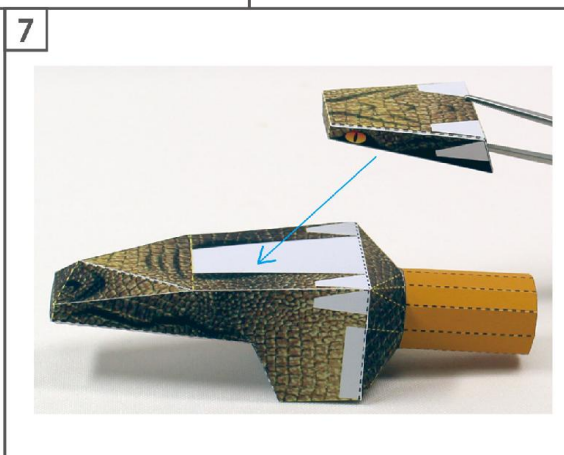
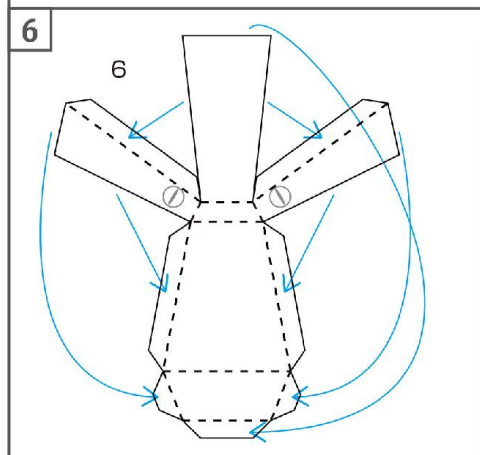
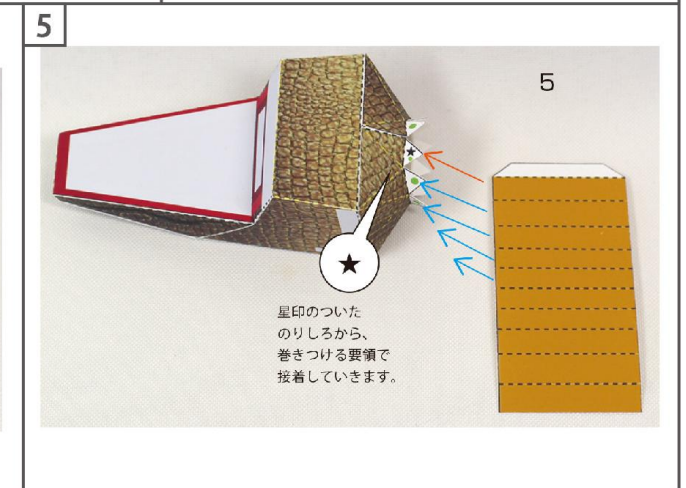
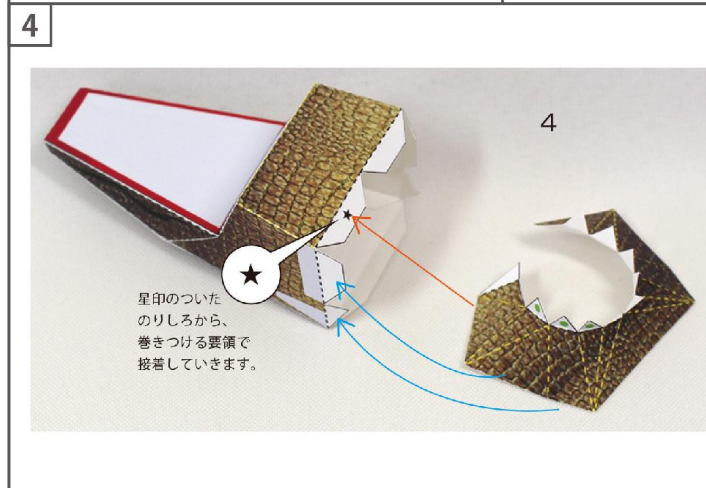
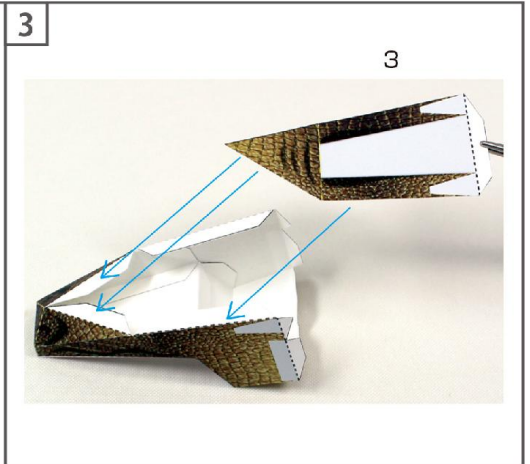
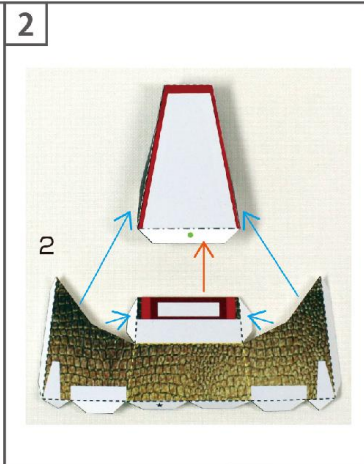
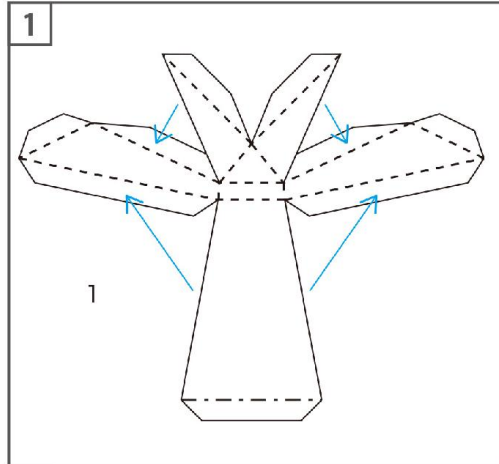

11

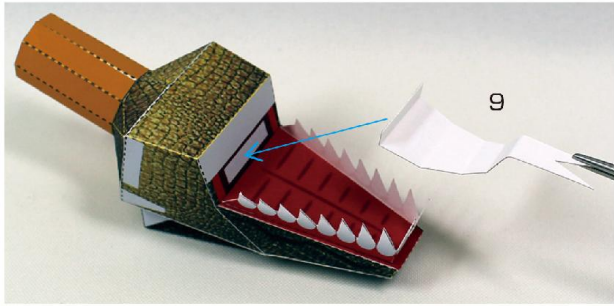

12

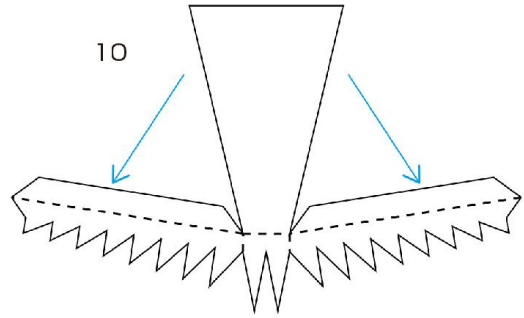

13

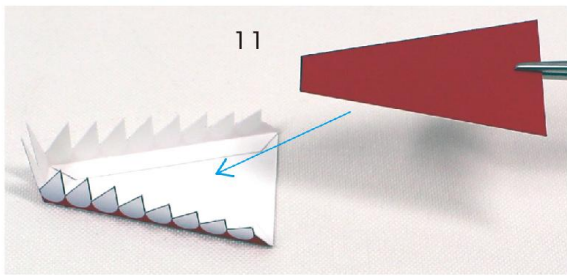

14

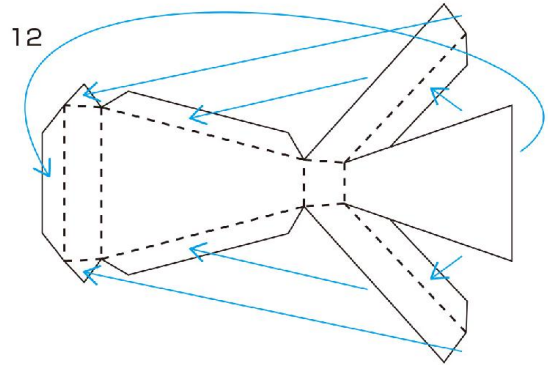

15

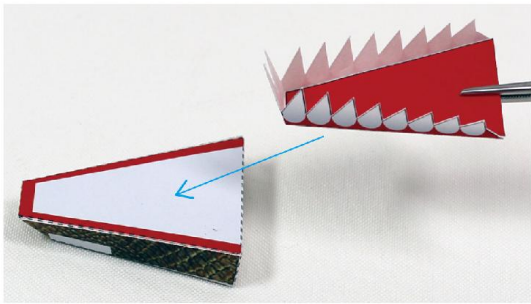

16

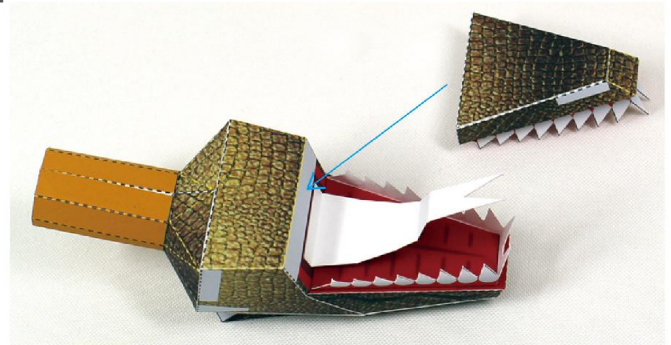

17

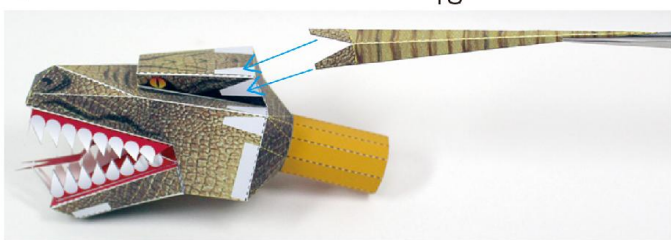

19

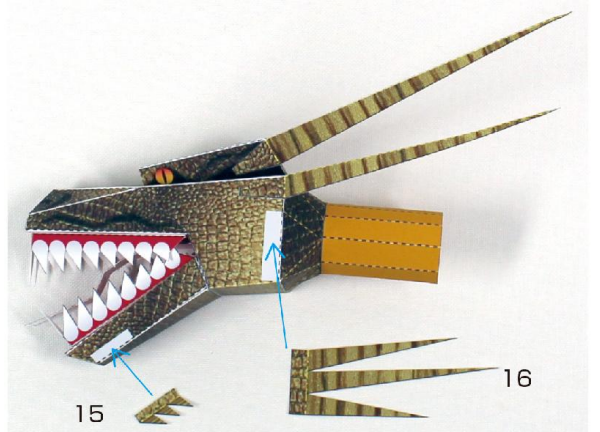

18

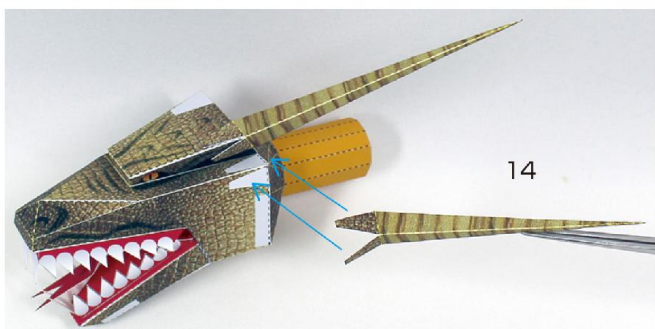

「17」～「20」を反対側に
同様に接着します。

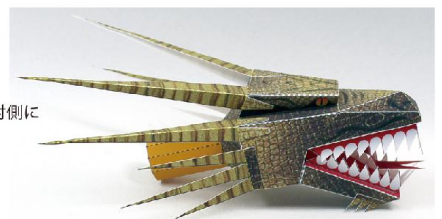

20

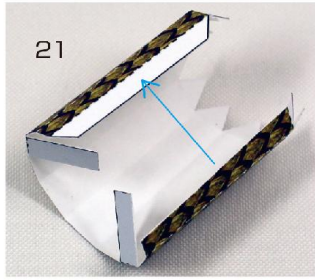

21

21

星印のついた
のりしろから、
巻きつける要領で
接着していきます。

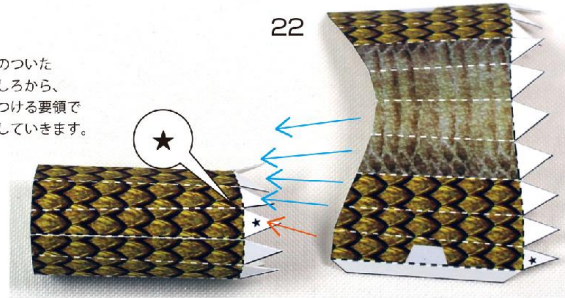

22

22



「23」～「28」を
同様に接着します。

23

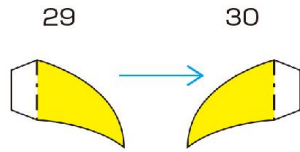

29

30

黄色で示した部分の裏面同士を接着します。
7個つくります。

24

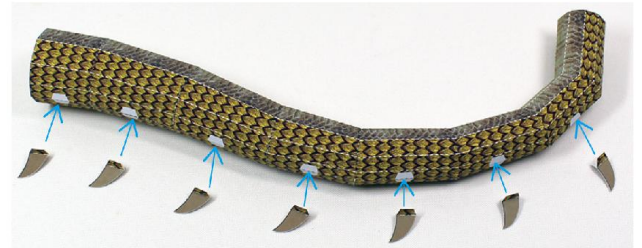

このパーツが中央の首になります。

25

「31」～「50」を
「1」～「20」と
同様に組み立てます。

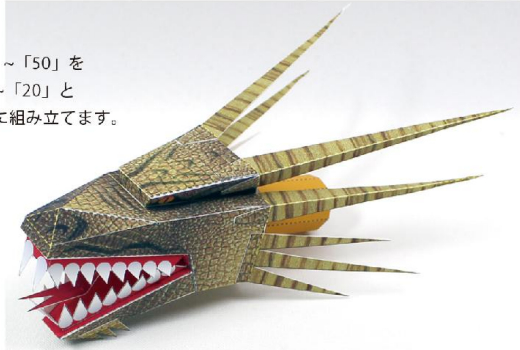

26

「51」～「60」を
「21」～「30」と
同様に組み立てます。



このパーツが左首（正面から見て右側）になります。

27

「61」～「80」を
「31」～「50」と
同様に組み立てます。

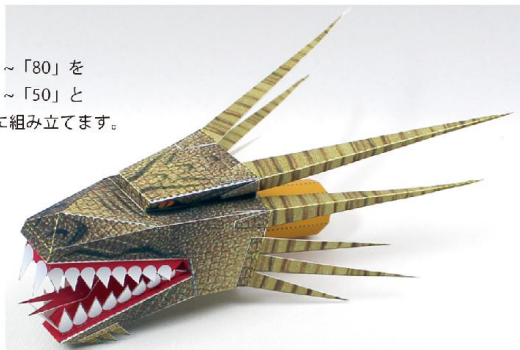

28

「81」～「90」を
「51」～「60」と
同様に組み立てます。



このパーツが右首（正面から見て左側）になります。

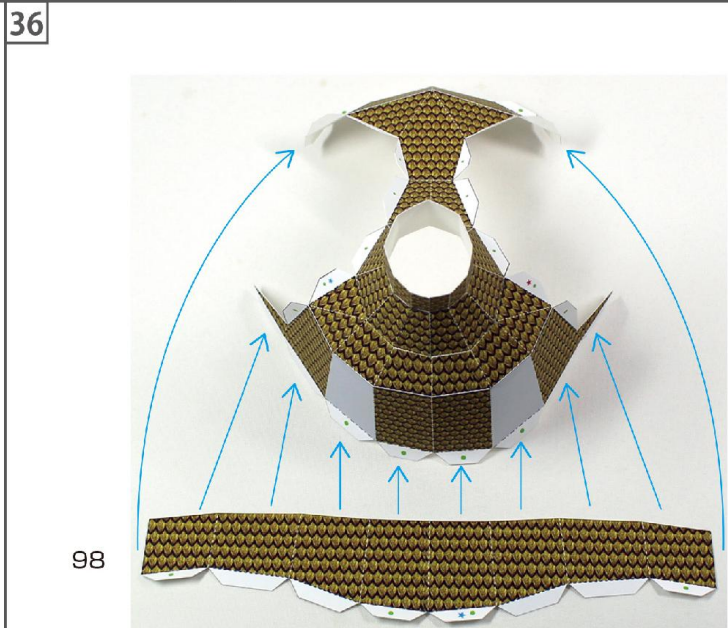
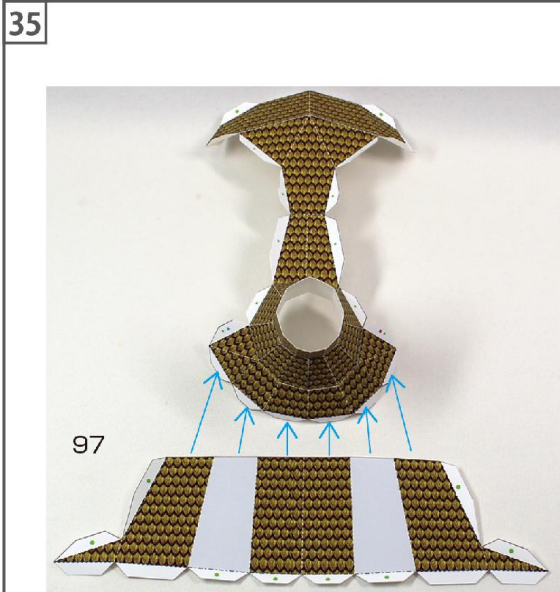
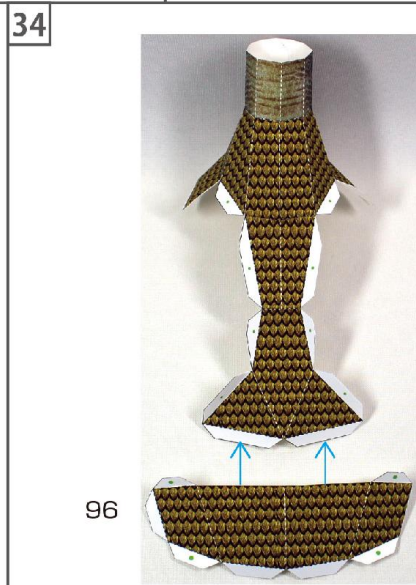
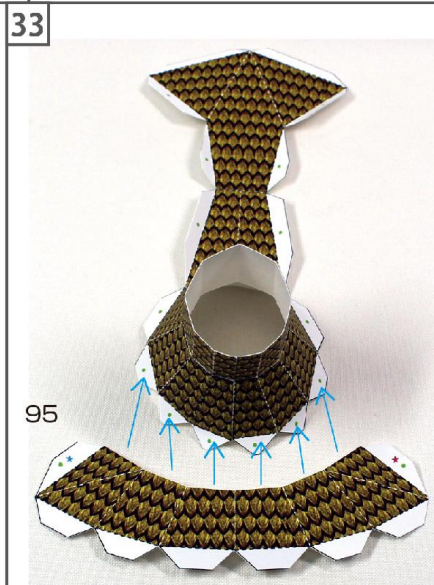
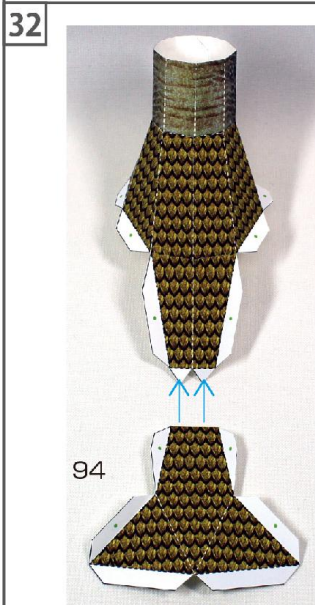
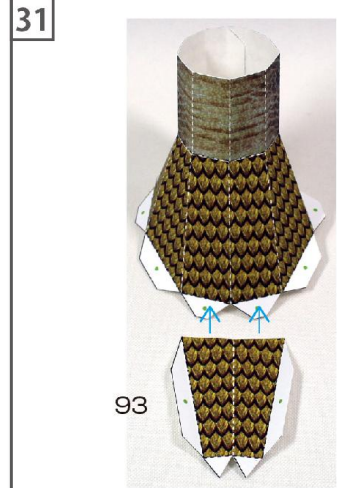
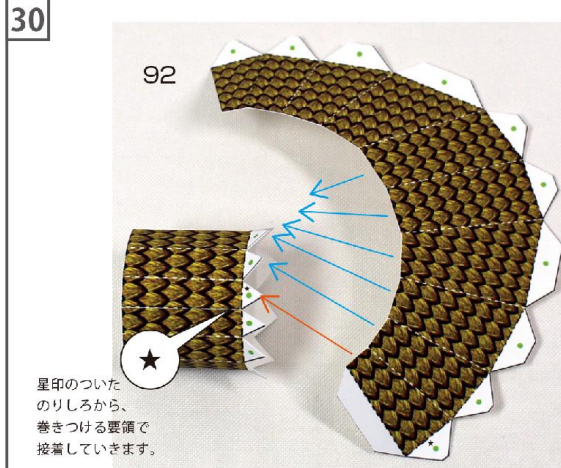
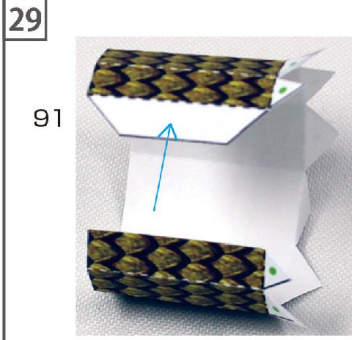

37

99

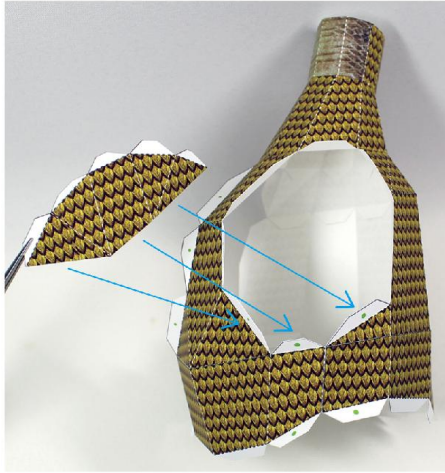

38

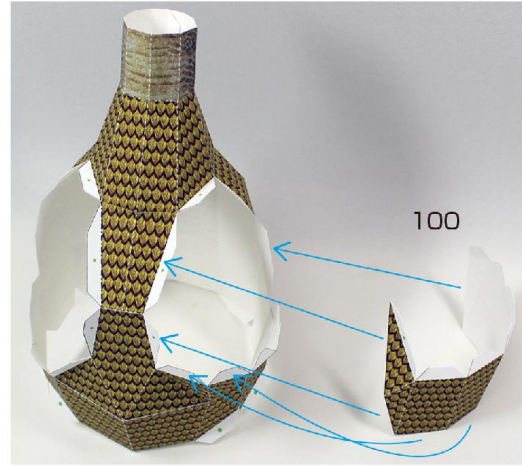

39

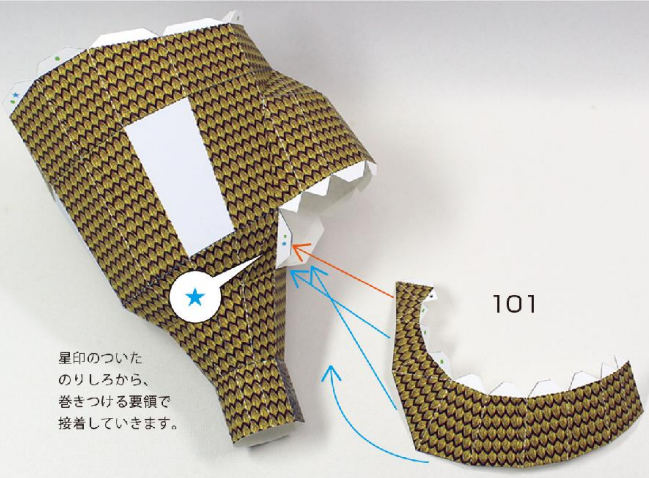

星印のついた
のりしろから、
巻きつける要領で
接着していきます。

101

40

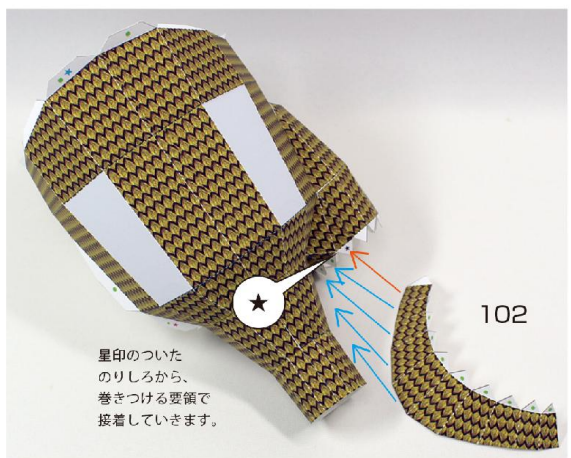

星印のついた
のりしろから、
巻きつける要領で
接着していきます。

102

41



星印のついた
のりしろから、
巻きつける要領で
接着していきます。

103

42

「104」～「108」を
「99」～「103」と
同様に組み立てます。



43

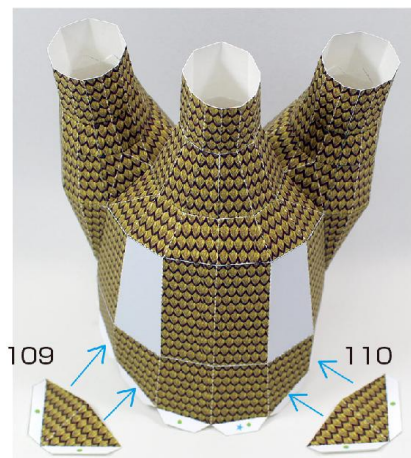

109

110

44

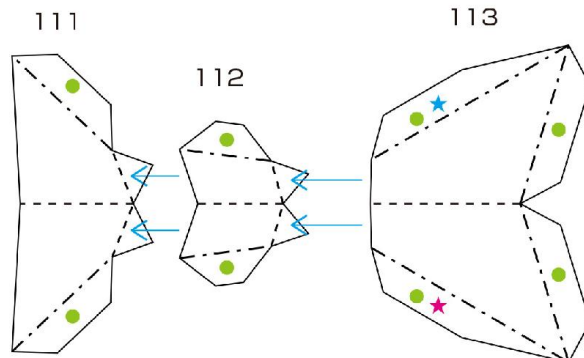

111

112

113

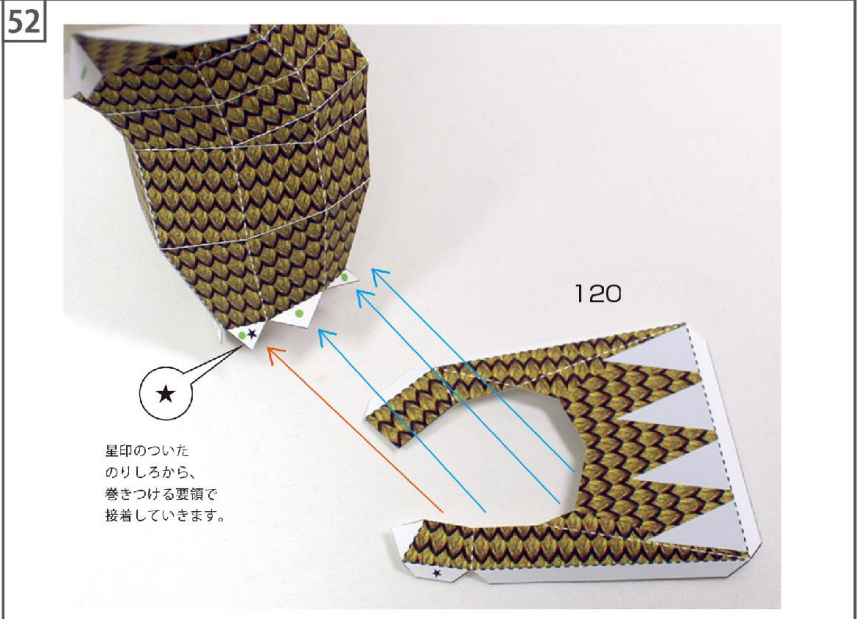
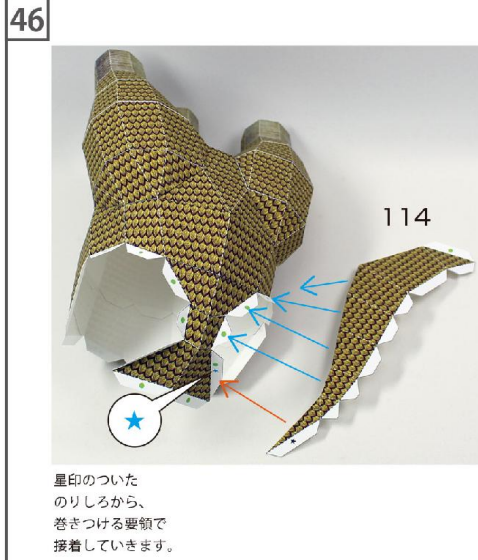

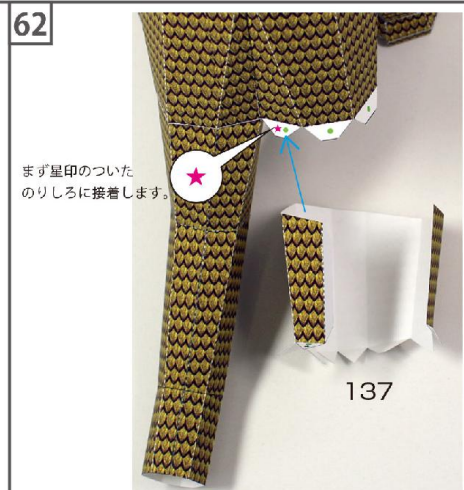
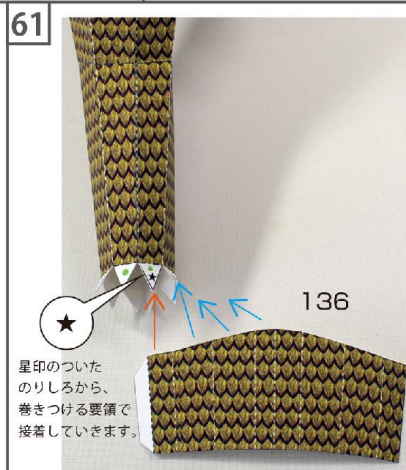
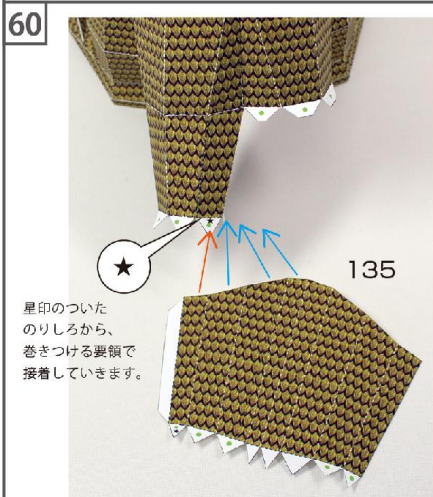
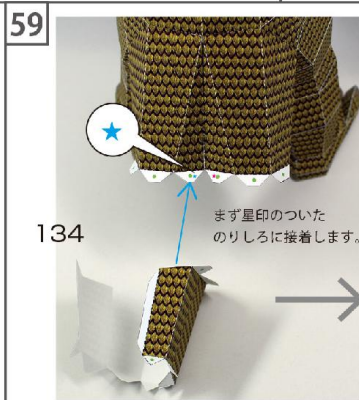
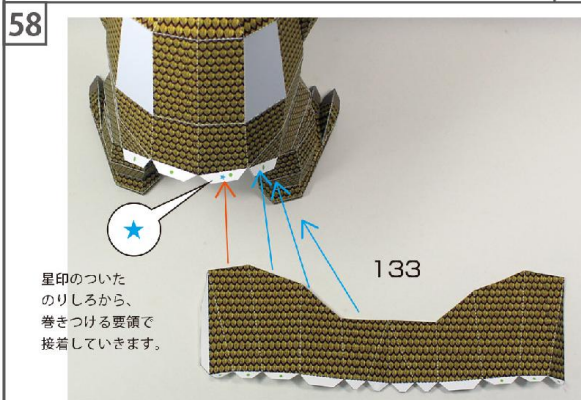
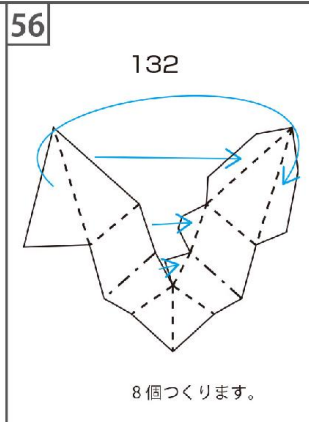
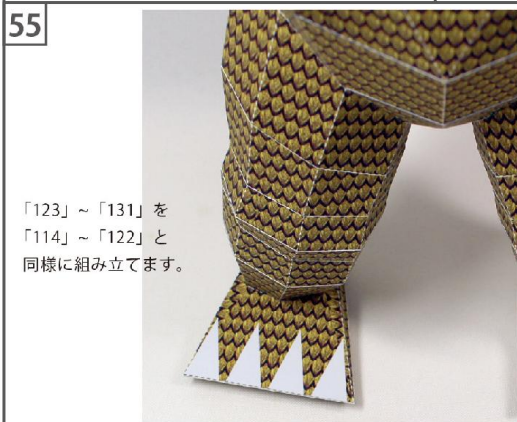
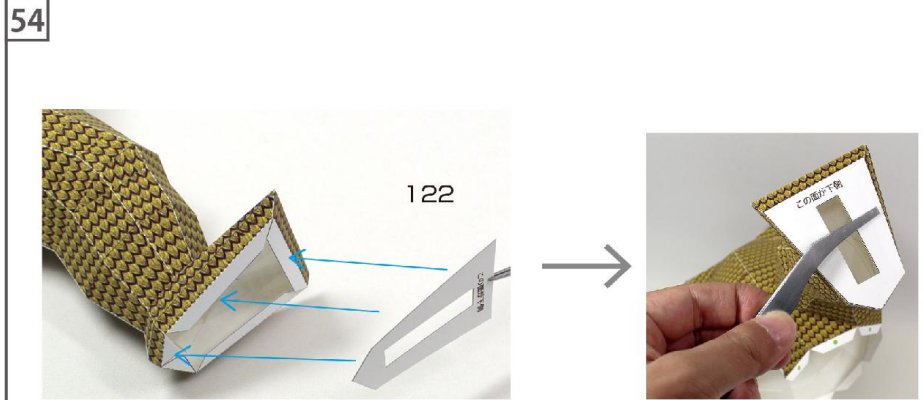
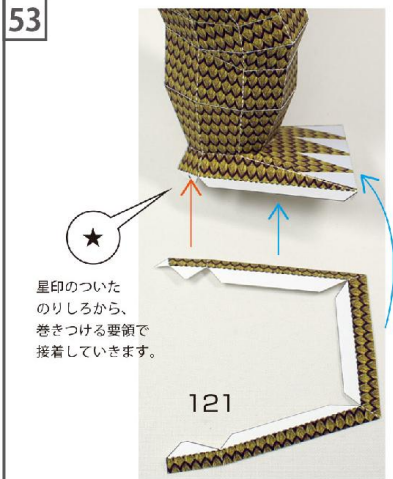

63



巻きつける要領で
接着していきます。

64



星印のついた
のりしろから、
巻きつける要領で
接着していきます。

138

65



星印のついた
のりしろから、
巻きつける要領で
接着していきます。

139

66

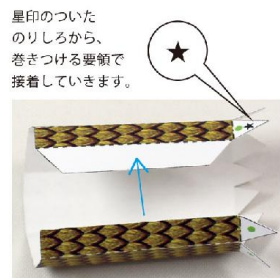

星印のついた
のりしろから、
巻きつける要領で
接着していきます。

140

66

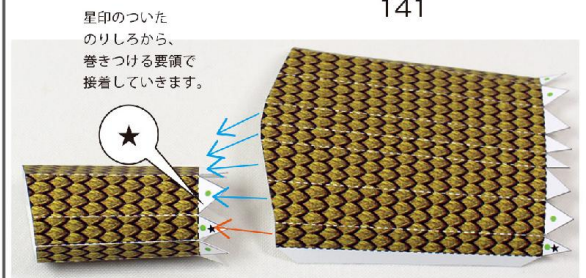

星印のついた
のりしろから、
巻きつける要領で
接着していきます。

141

67



「142」～「144」を
同様に接着します。

68

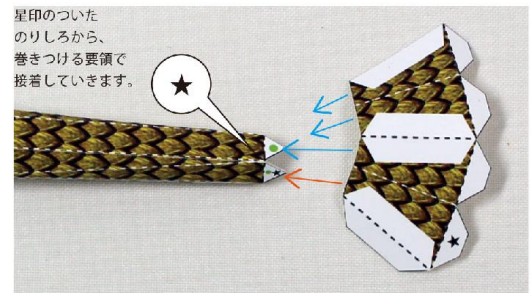

星印のついた
のりしろから、
巻きつける要領で
接着していきます。

145

69

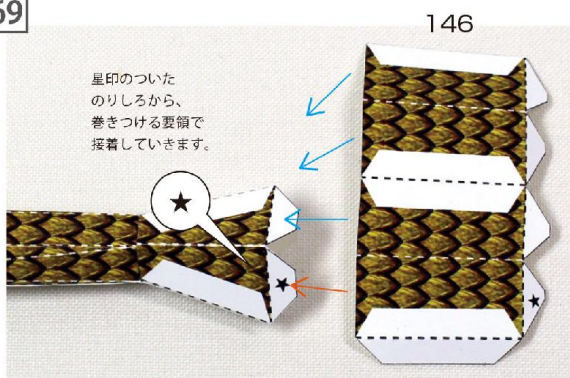

星印のついた
のりしろから、
巻きつける要領で
接着していきます。

146

70

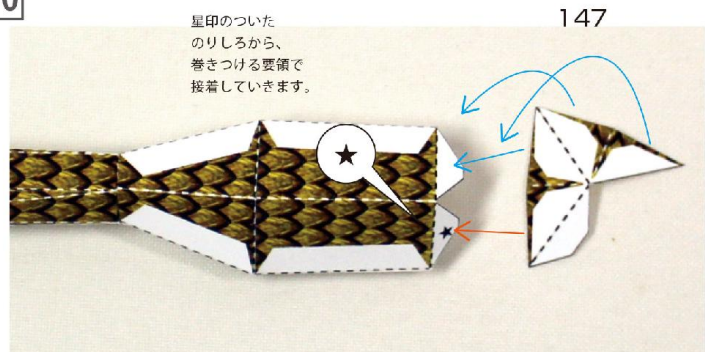

星印のついた
のりしろから、
巻きつける要領で
接着していきます。

147

71

148 → 149

黄色で示した部分の裏面同士を接着します。
2個つくります。

72

73

150 → 151

黄色で示した部分の裏面同士を接着します。
2個つくります。

74

75

152 → 153

黄色で示した部分の裏面同士を接着します。
2個つくります。

76

77

「151」～「164」を
同様に組み立てます。

78

165

79

80

「166」も同様に組み立て、
反対側に接着します。

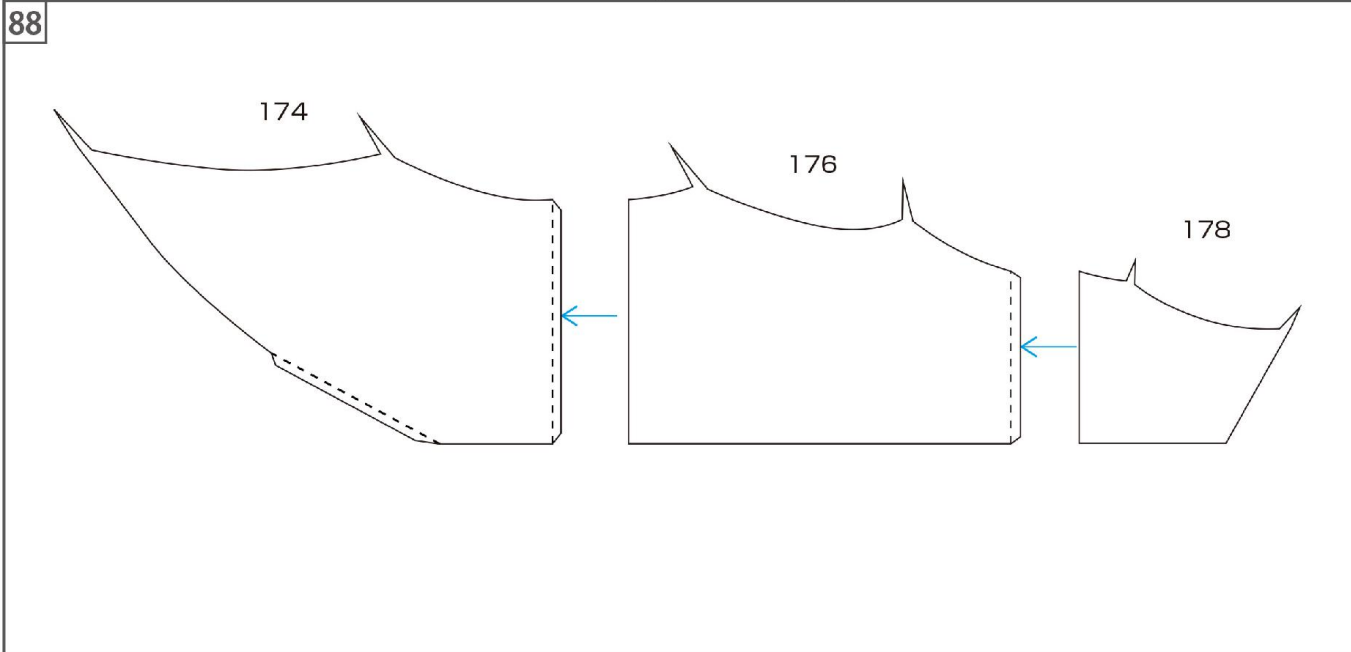
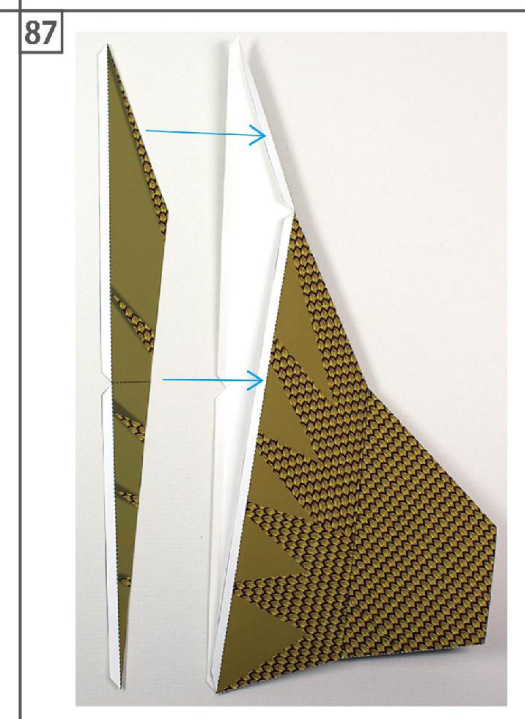
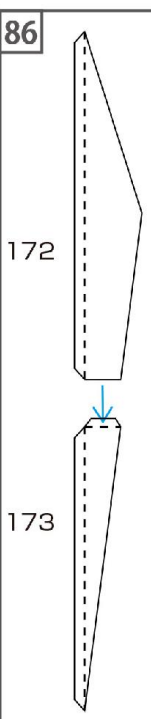
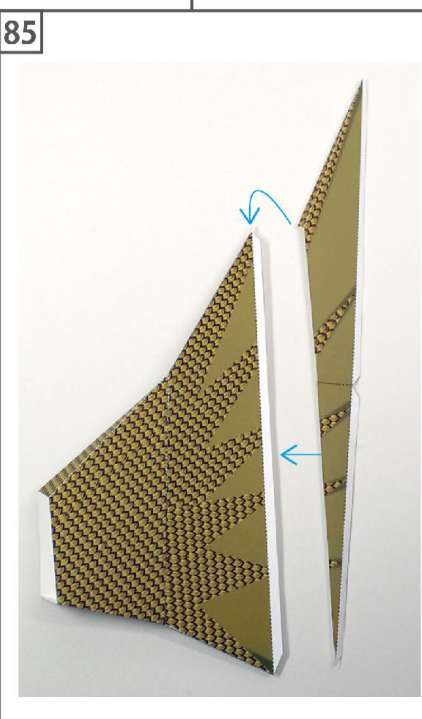
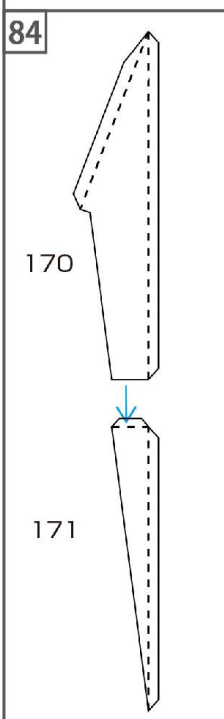
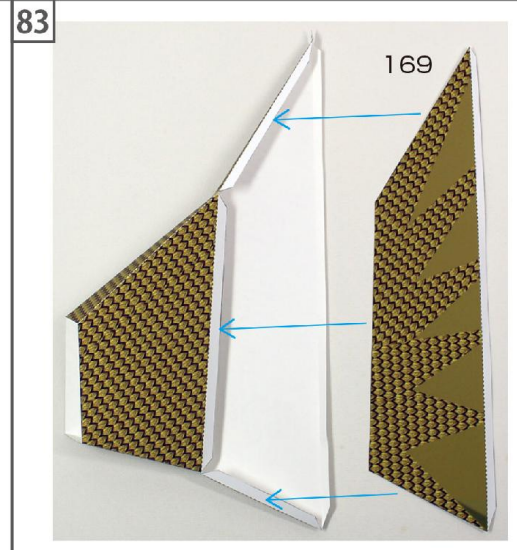
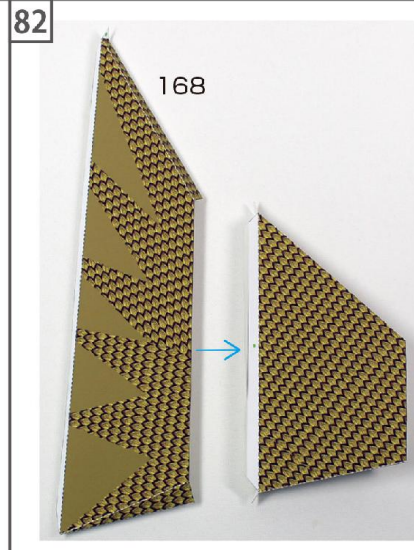
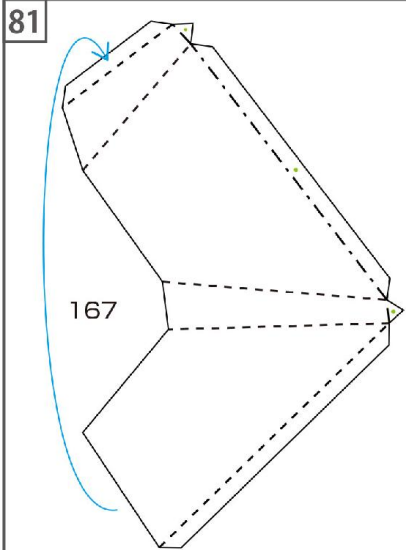

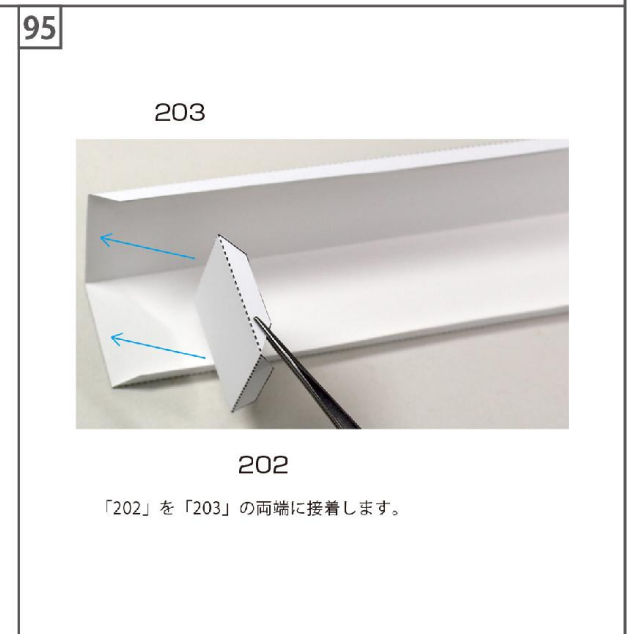
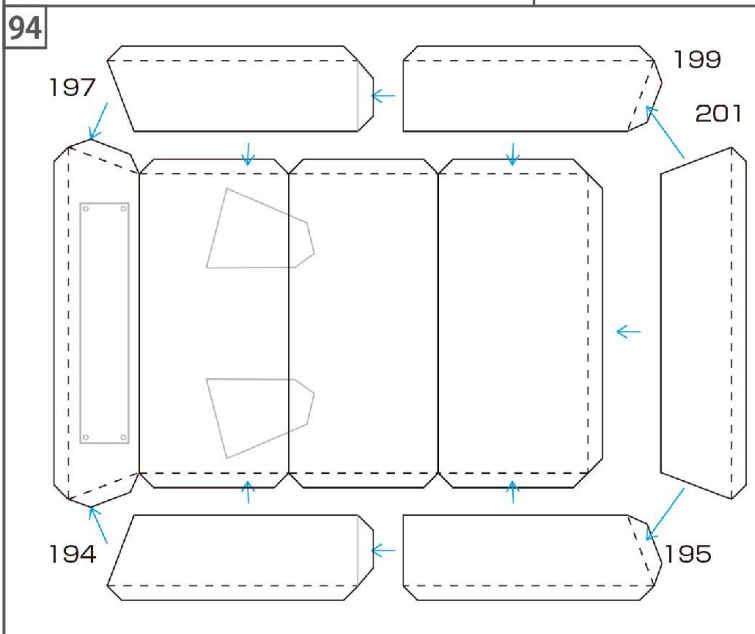
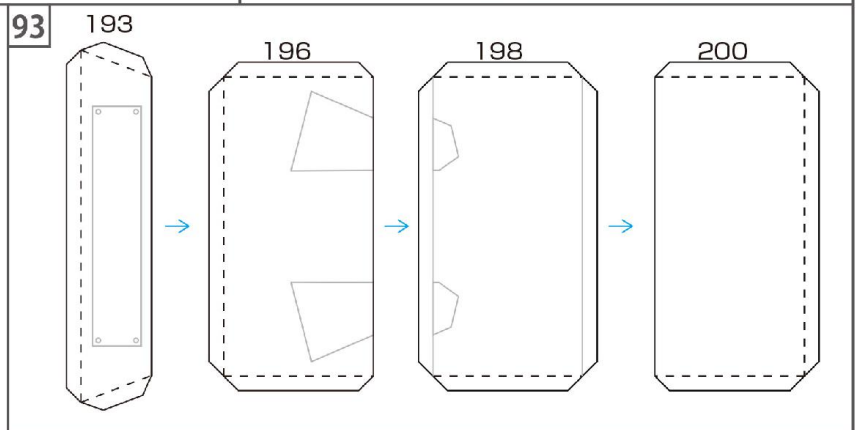
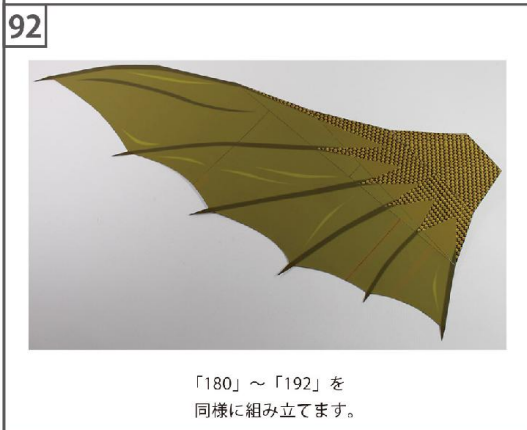
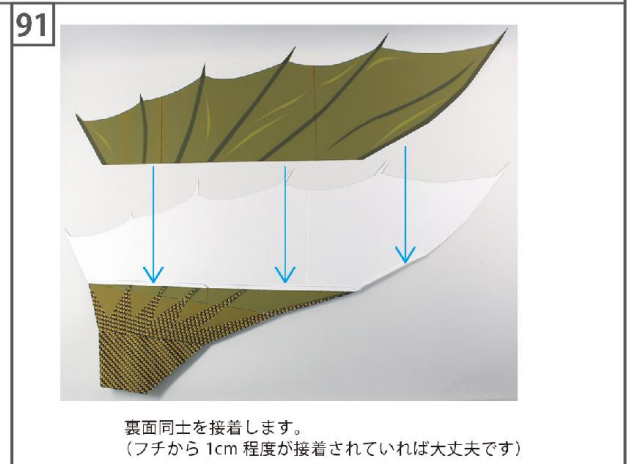
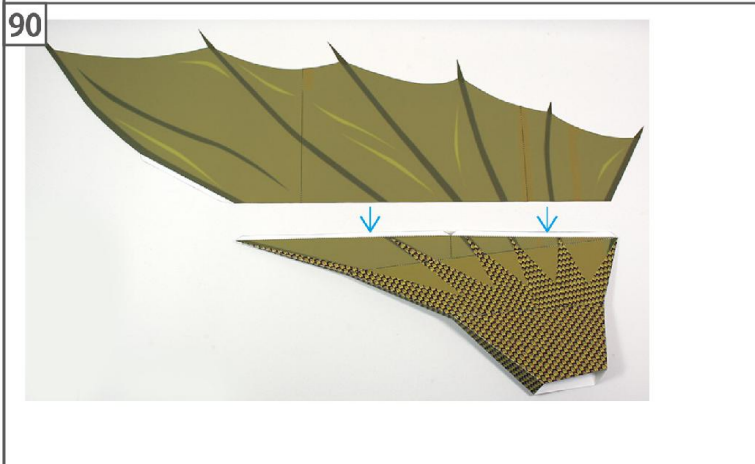
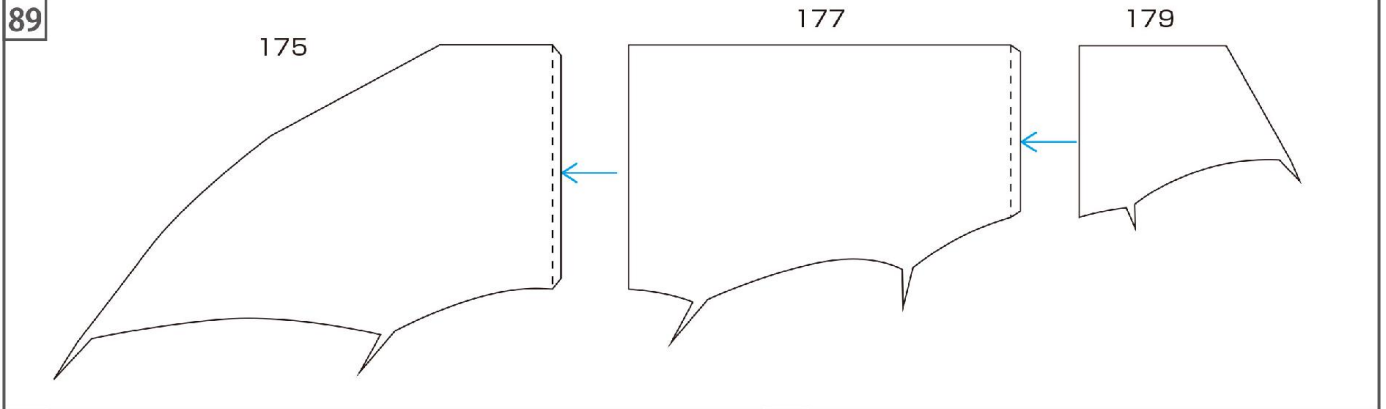

96

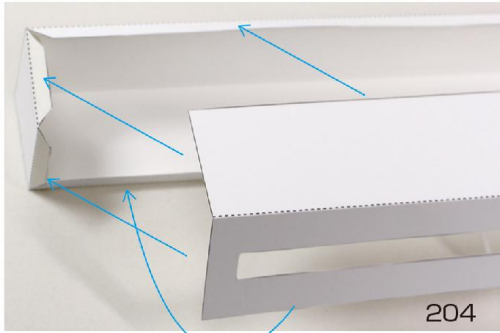

箱の形に組み立てます。

97



このように接着します。

98



矢印の部分に形を合わせて
接着してください。

99

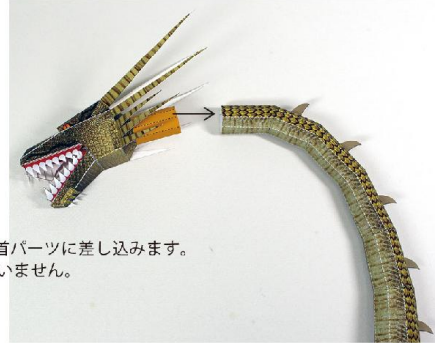

3つの頭部を首パーツに差し込みます。
接着しても構いません。

100

3つの首を胴体に差し込みます。
接着しても構いません。



101



2つの尾を胴体に差し込みます。
接着しても構いません。

102

2つの翼を胴体に差し込みます。
接着しても構いません。

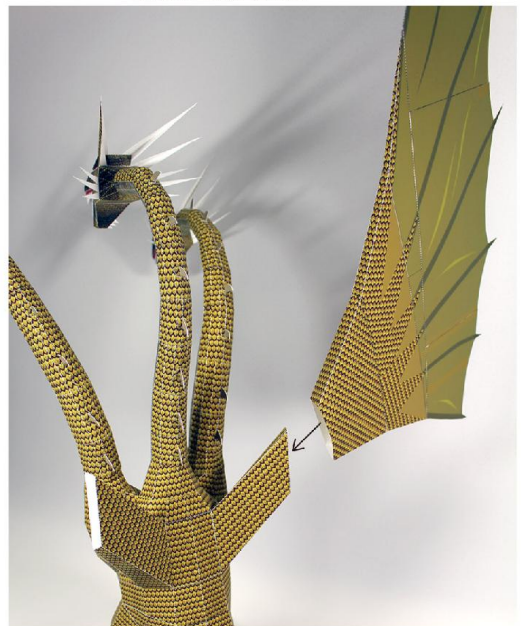

完成！

