

# 『GODZILLA (2014)』

## ペーパークラフト

### 【組み立て説明書】

TM & ©TOHO CO., LTD. GODZILLA and the character design are trademarks of Toho Co., Ltd.  
© 2014 Toho Co., Ltd. © Warner Bros. Entertainment Inc. ©Legendary All Rights Reserved.

#### ペーパークラフトの作り方 ~必ずお読みください~

接着する前に、山折り、谷折りの部分に、しっかりと折りぐせを付けてください。  
インクの出なくなったボールペンなどで折り線をなぞっておくとキレイに折ることができます。

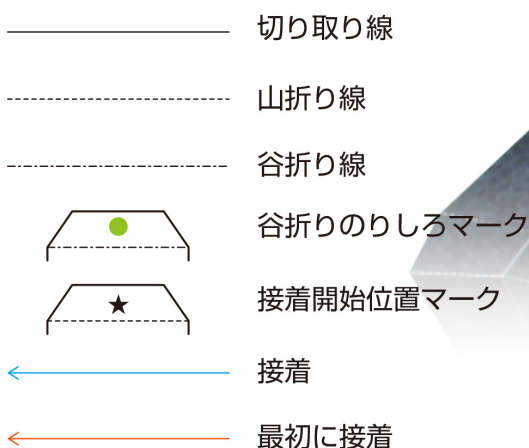

#### 道具 ~必ずお読みください~

はさみ、定規、接着剤（木工用推奨）、使用済みのボールペン、接着剤をのりしろに塗る為の爪楊枝、ピンセット。

〈ご注意〉

接着剤やはさみ、ピンセットなど、危険と思われる道具や材料の取り扱いには十分に注意してください。

必ず事前に組み立て説明書をよく読み、図解や完成写真を参考にのりしろをひとつずつ丁寧に接着してください。

#### ■作り方の基本

- 接着前に、絵柄やのりしろの大きさが合っているかをよく確認してから接着してください。
- このペーパークラフトは構造上、円柱形への接着が多いので、コツを覚えておきましょう。

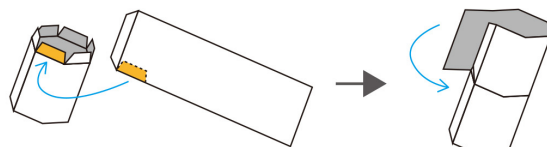

まずのりしろを端の一つだけ接着し、巻き付けていく要領で、残りののりしろを1つつずつ丁寧に接着していきます。

最後ののりしろを接着したら完了です。



<p>1</p> <p>2</p>	<p>2</p> <p>3</p>	
<p>3</p> <p>4</p>	<p>4</p> <p>5</p> <p>歯が飛び出す位置で内側に接着します。</p> <p>このようになります。</p>	
<p>5</p> <p>6</p> <p>星印のついたのりしろから、巻きつける要領で接着していきます。</p>	<p>6</p> <p>7</p> <p>星印のついたのりしろから、巻きつける要領で接着していきます。</p>	
<p>7</p> <p>8</p>	<p>8</p> <p>9</p> <p>10</p>	<p>9</p> <p>11</p> <p>内側に接着します。</p> <p>このようになります。</p>



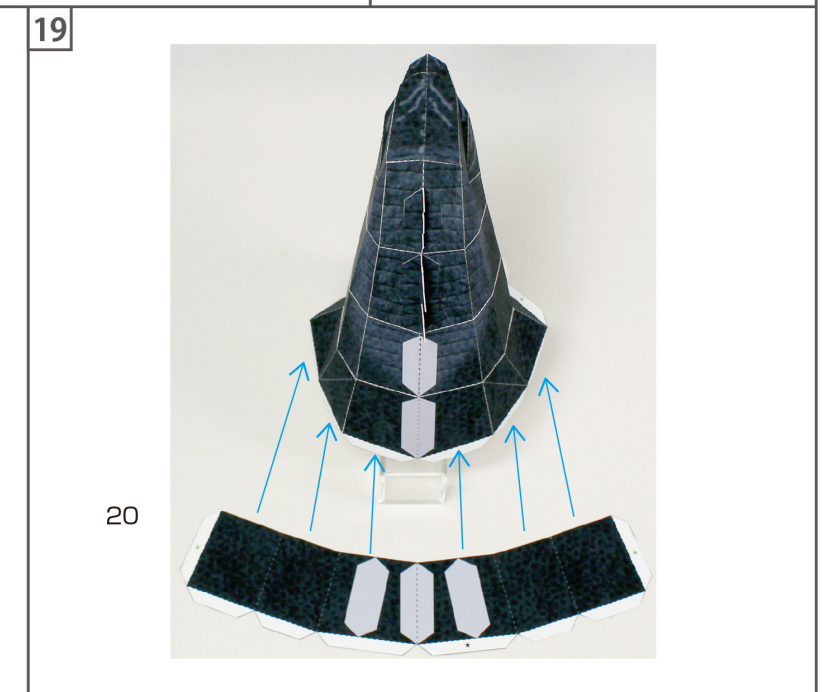
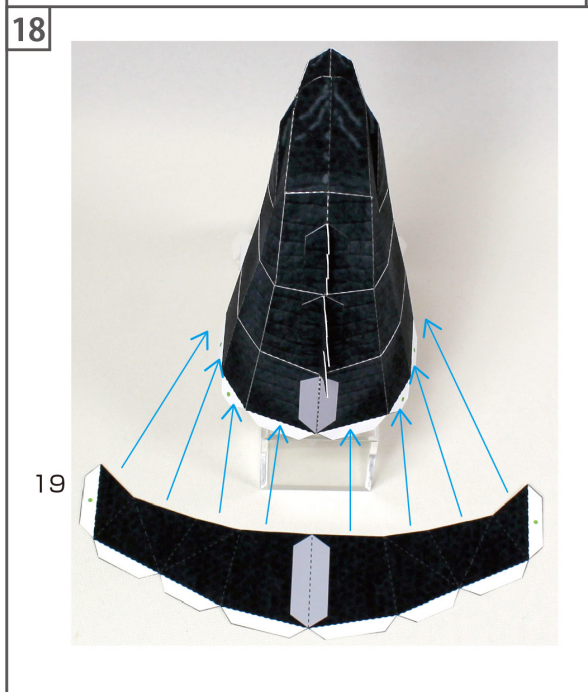
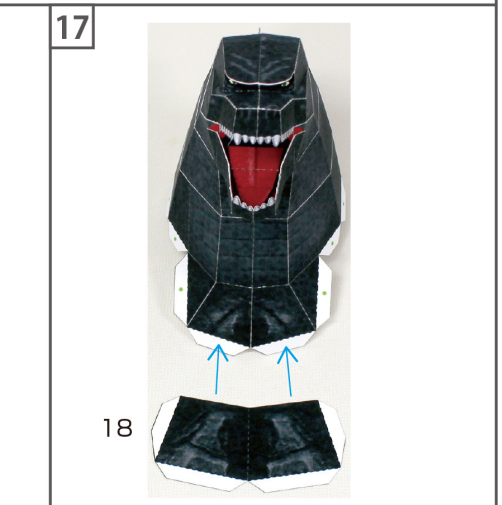
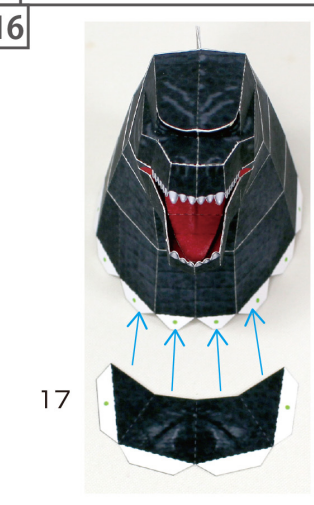
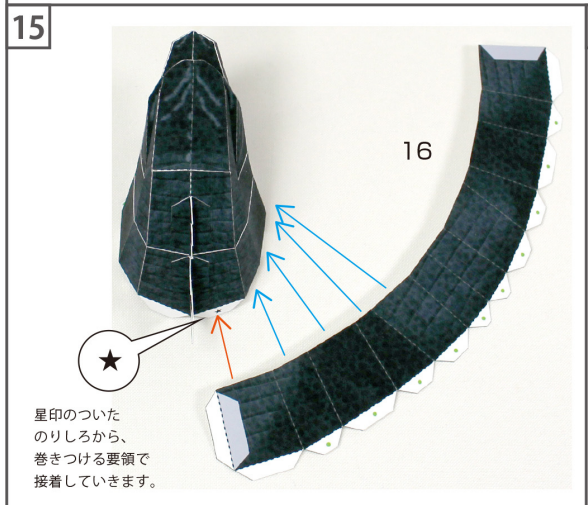
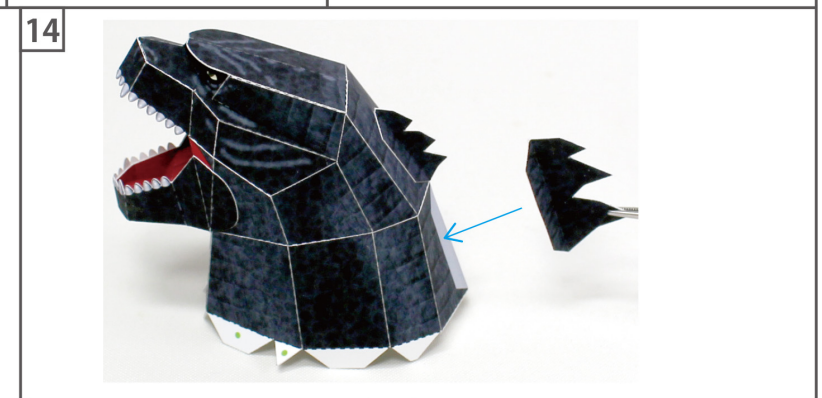
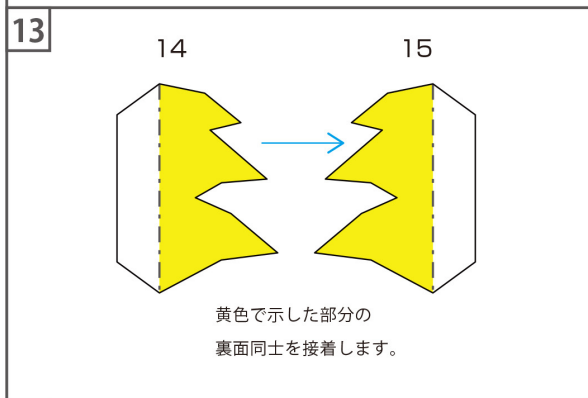
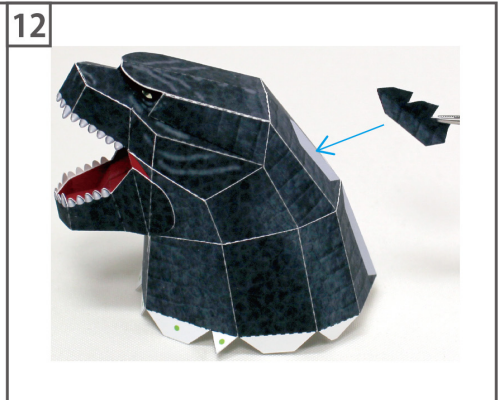
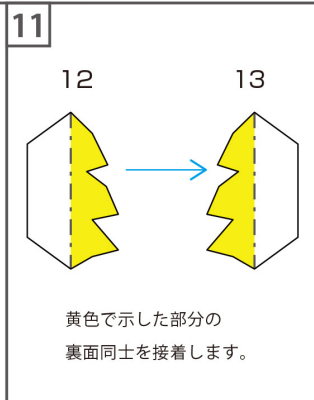
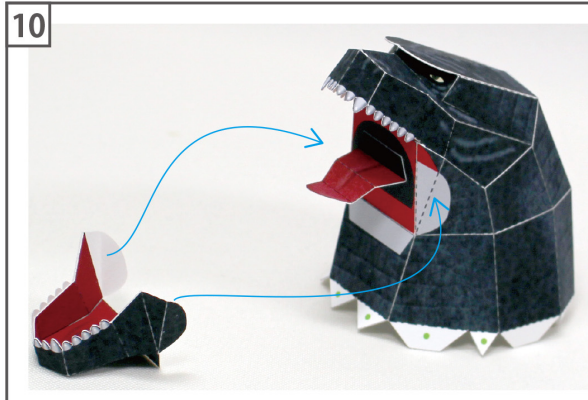

20

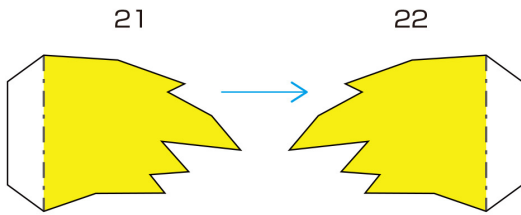

黄色で示した部分の裏面同士を接着します。

21

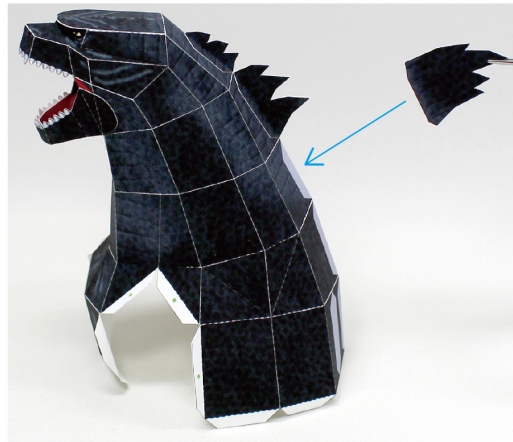

22

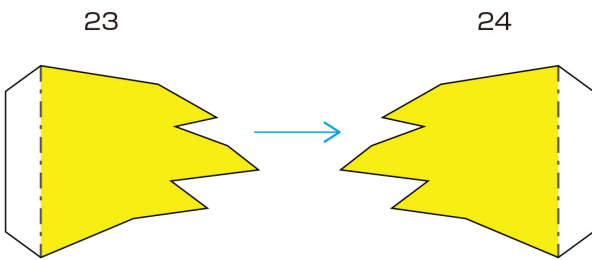

黄色で示した部分の裏面同士を接着します。

23

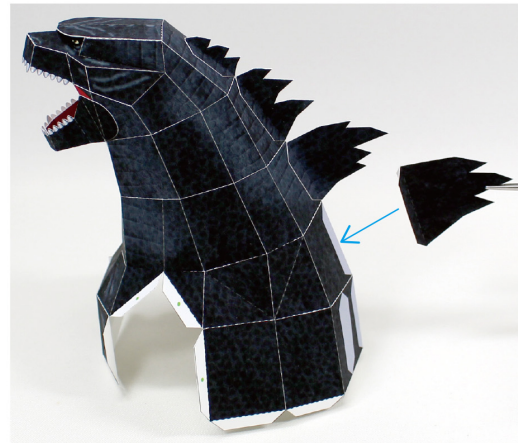

24

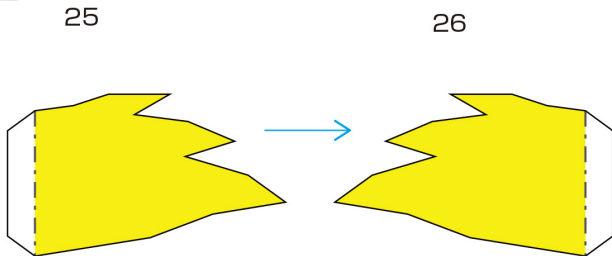

黄色で示した部分の裏面同士を接着します。

25

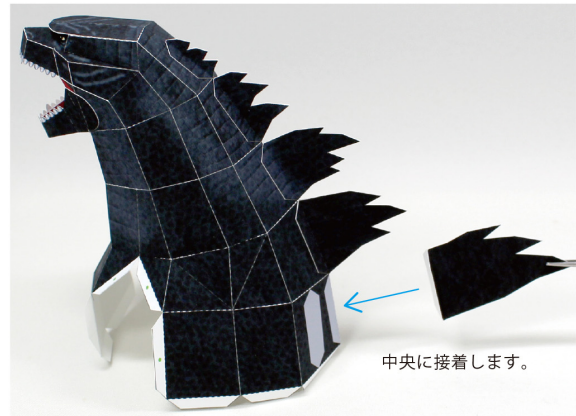

中央に接着します。

26

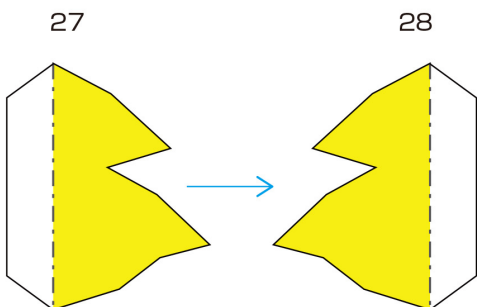

黄色で示した部分の裏面同士を接着します。  
2個つくります。

27

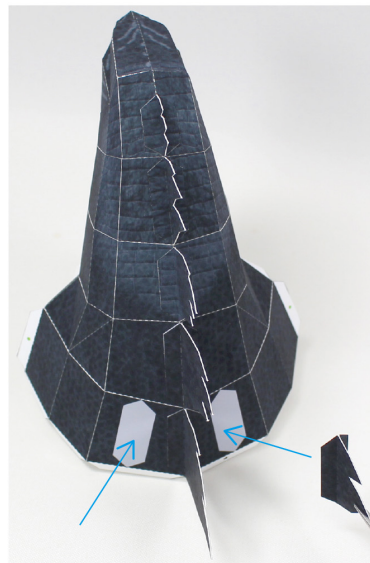

両側に接着します。



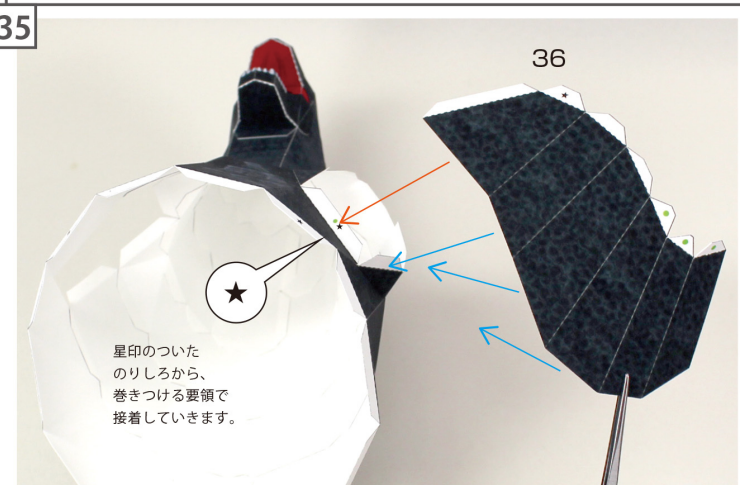
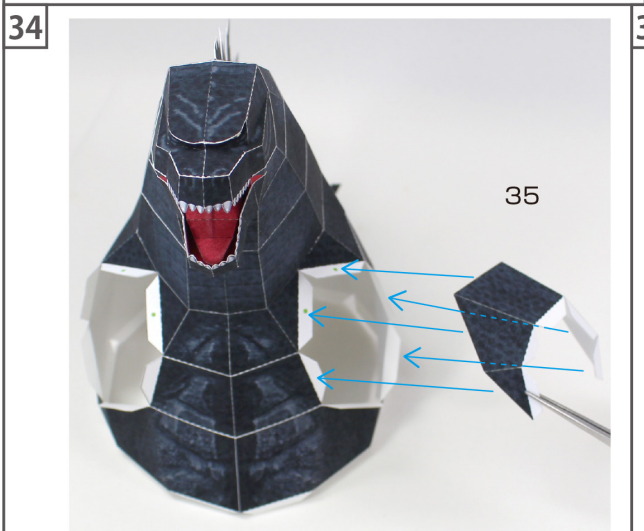
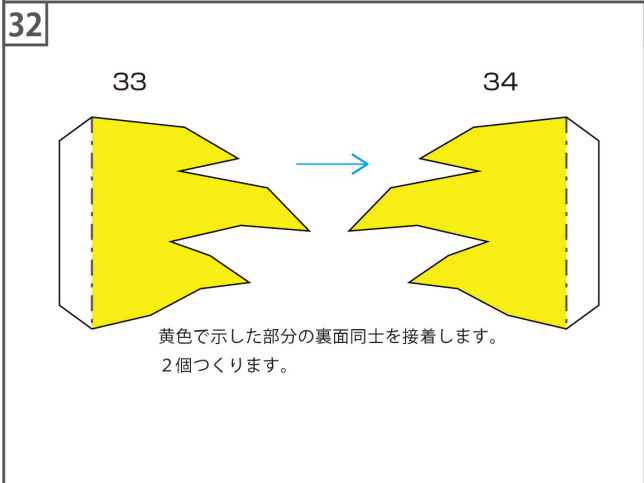
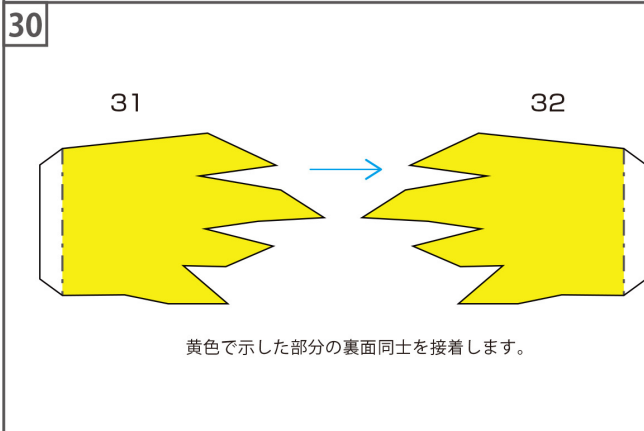
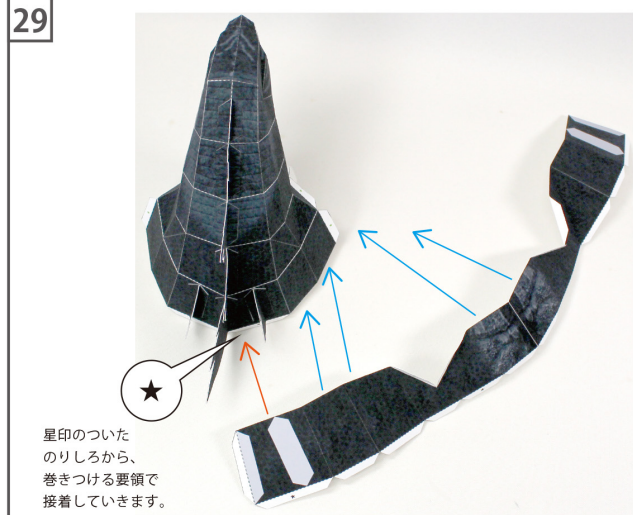
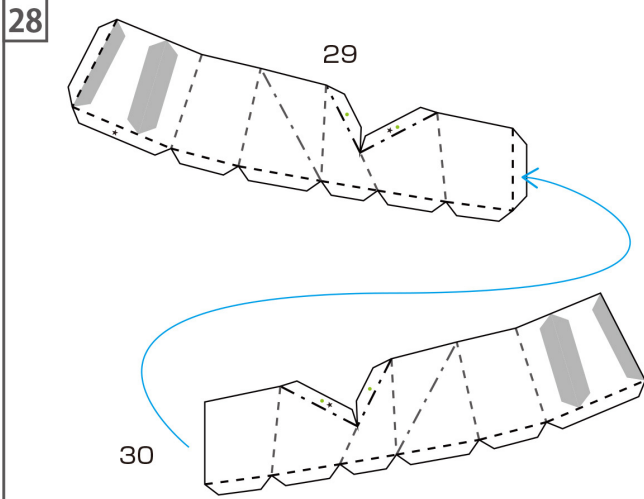

36



37



38

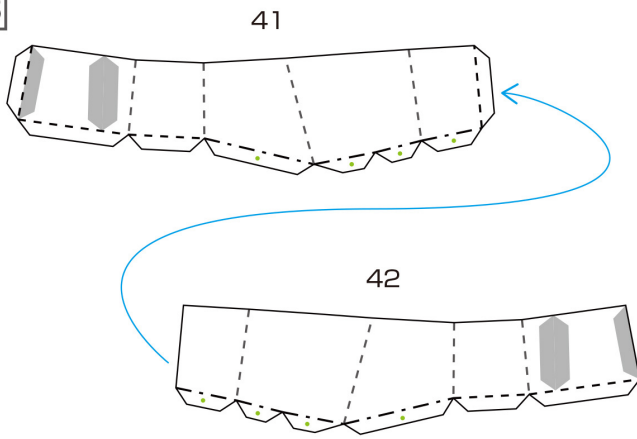

39

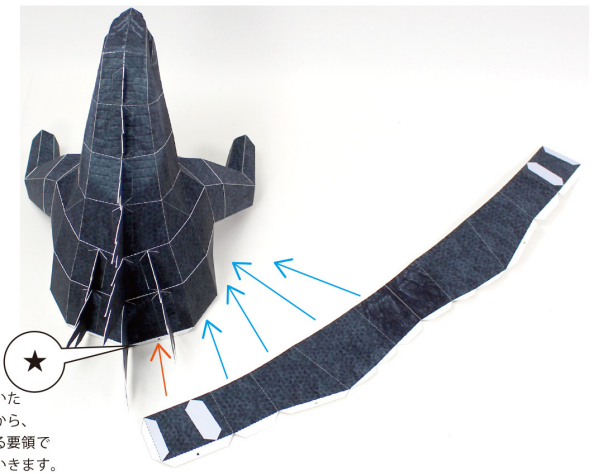

40

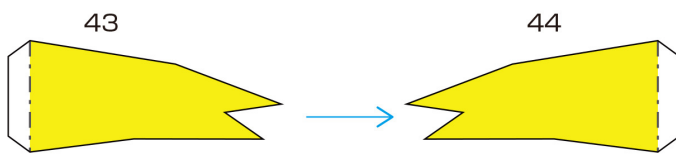

黄色で示した部分の裏面同士を接着します。

41



42

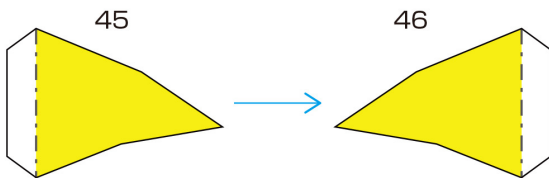

黄色で示した部分の裏面同士を接着します。  
2個つくります。

43

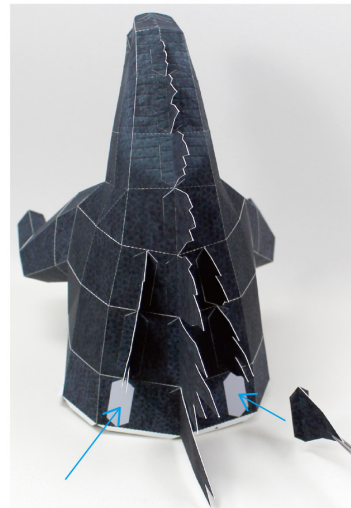



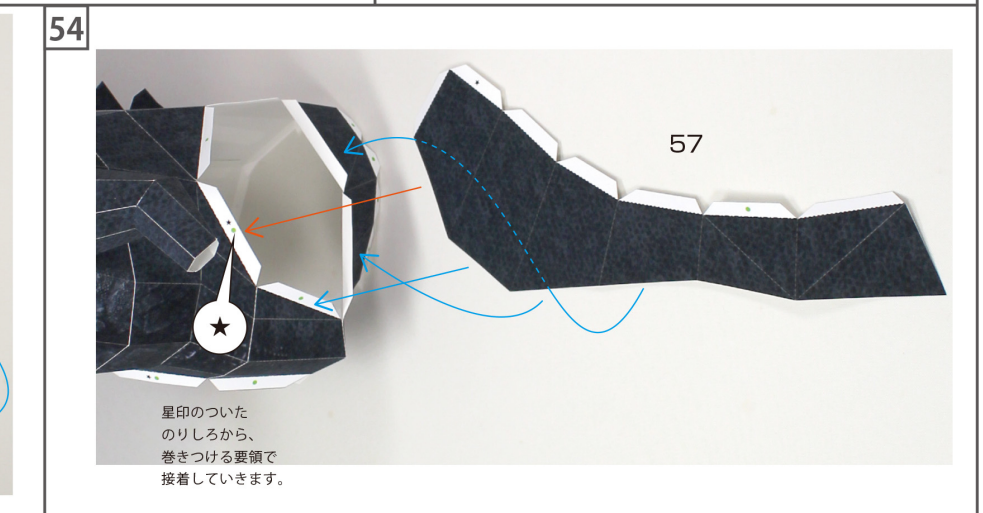
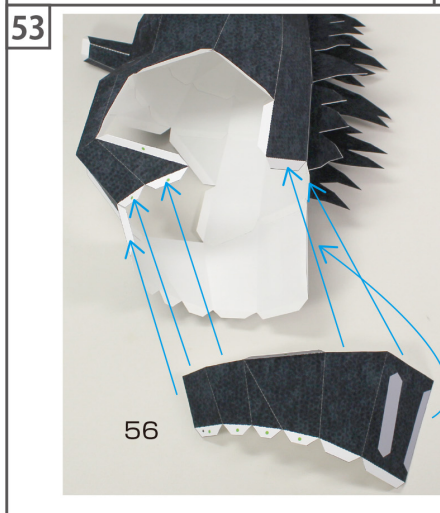
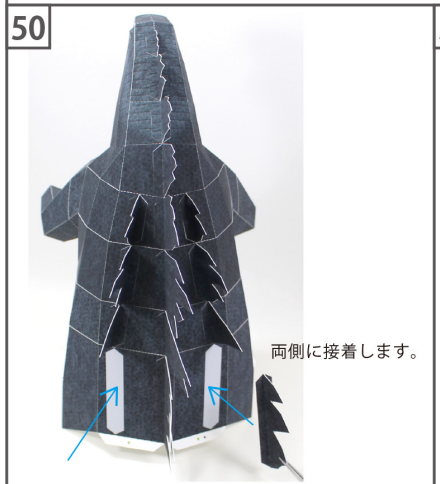
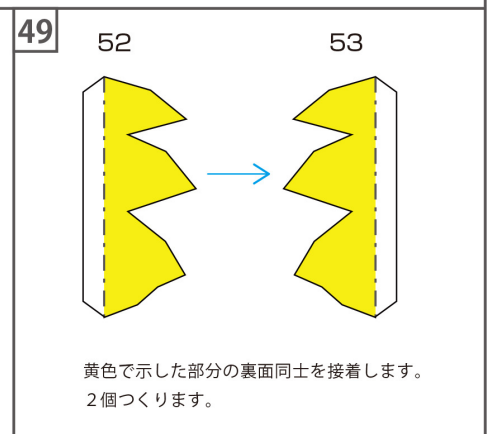
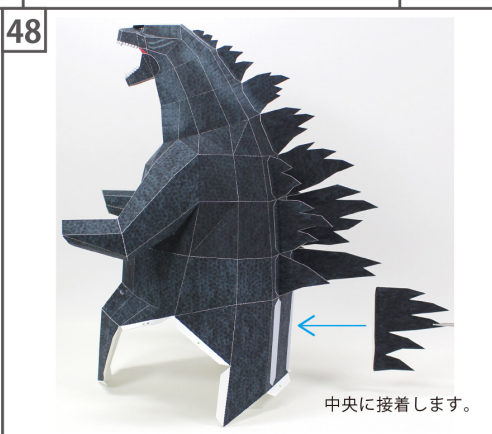
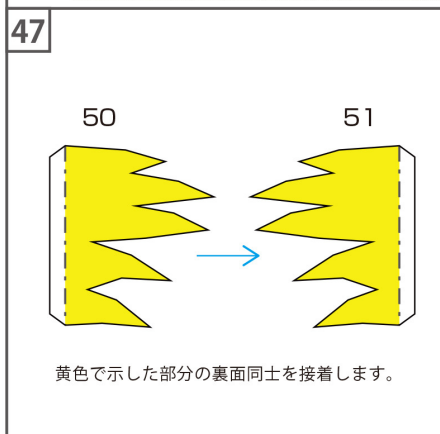
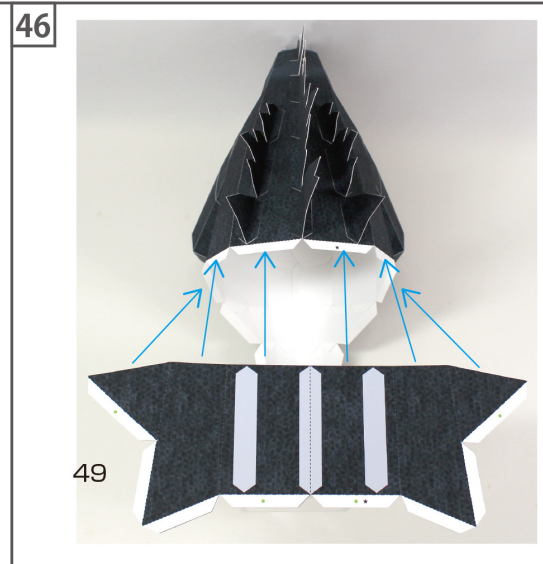
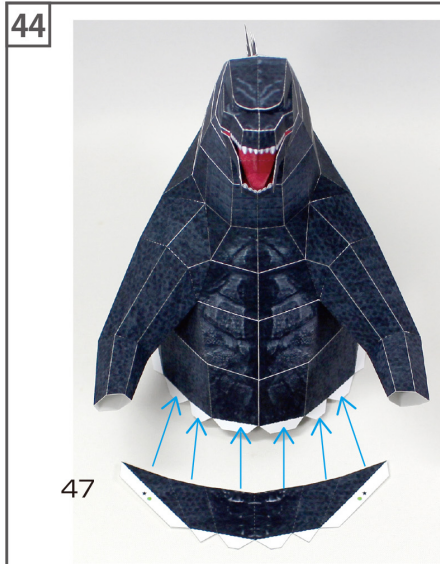



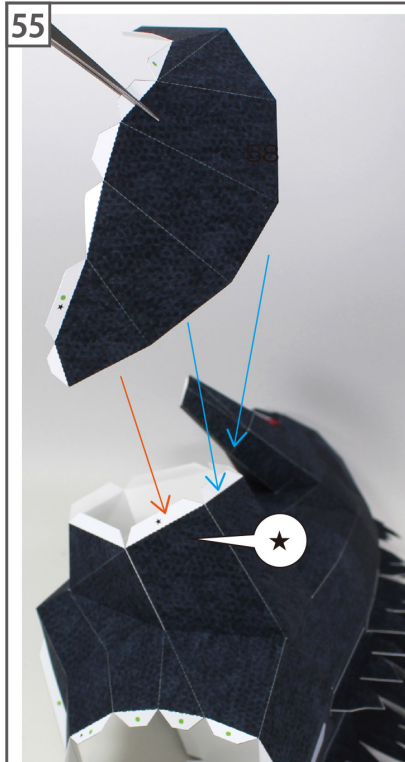

星印のついた  
のりしろから、  
巻きつける要領で  
接着していきます。

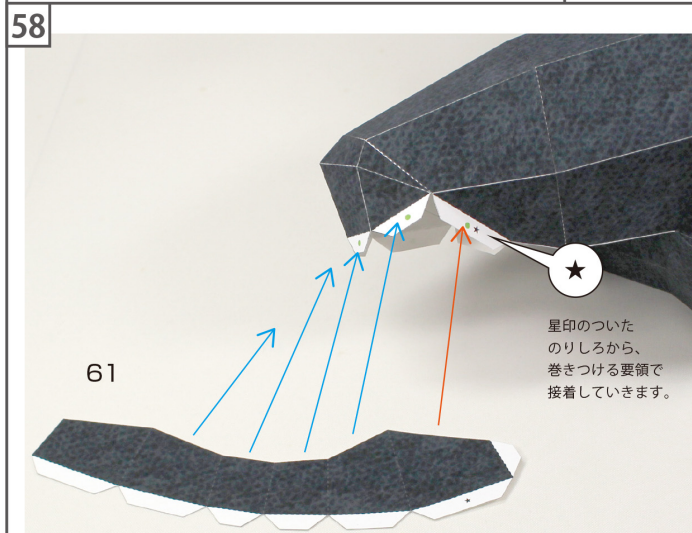
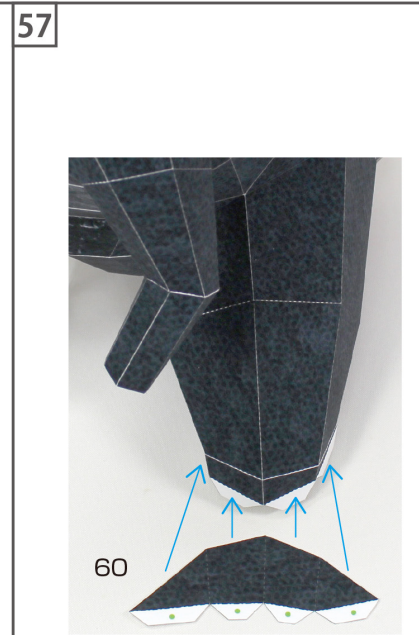
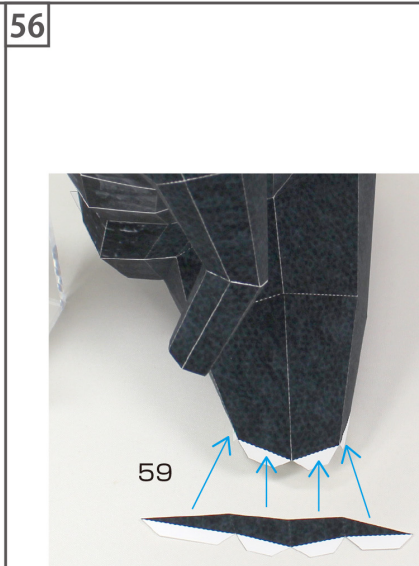

星印のついた  
のりしろから、  
巻きつける要領で  
接着していきます。

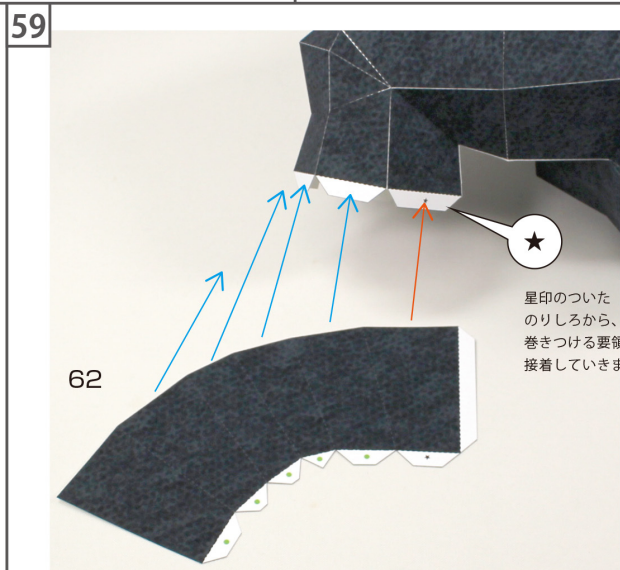

星印のついた  
のりしろから、  
巻きつける要領で  
接着していきます。

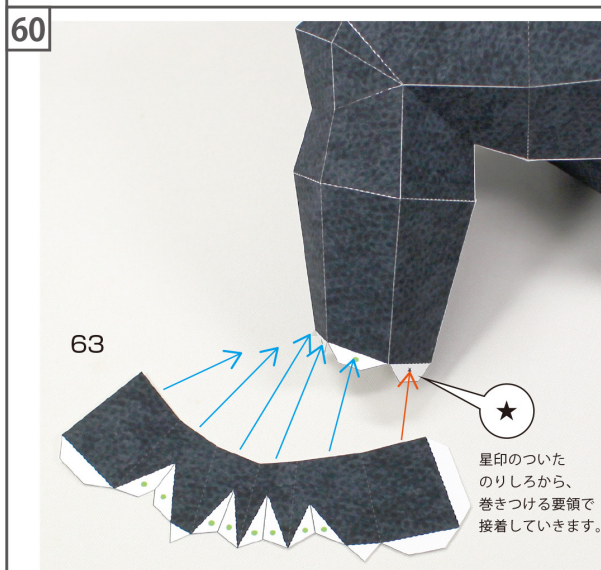

星印のついた  
のりしろから、  
巻きつける要領で  
接着していきます。

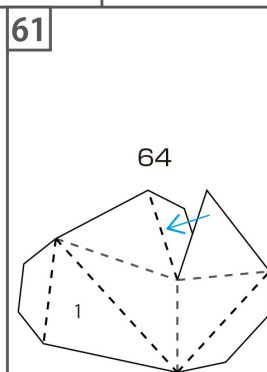

「65」～「67」を  
同様に組み立てます。

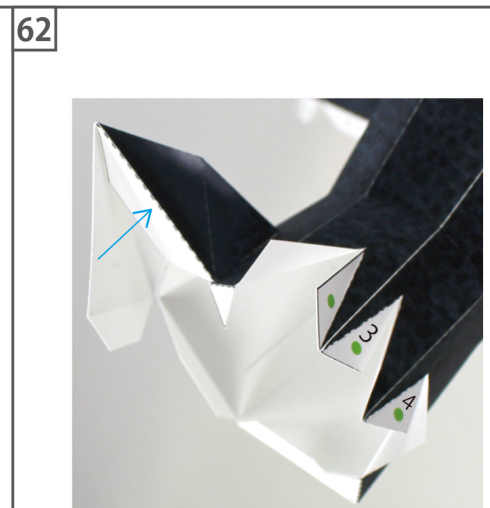

「1」の番号に合わせて接着します。  
フタを閉じる要領で



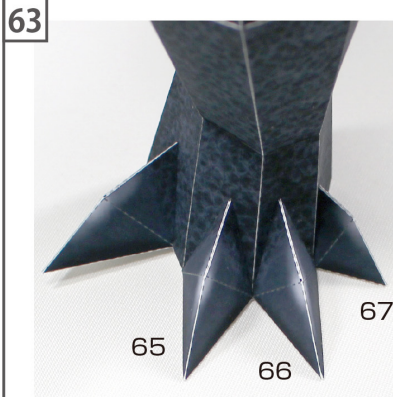

「65」～「67」を番号に合わせて接着します。

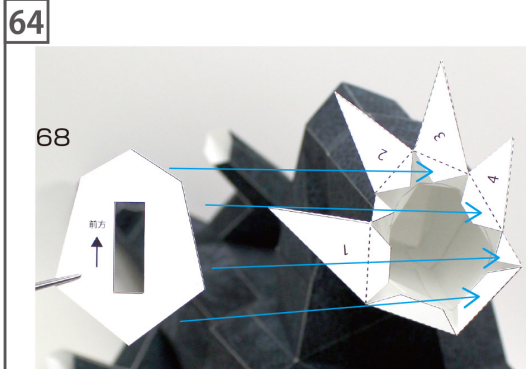

形を合わせて接着します。

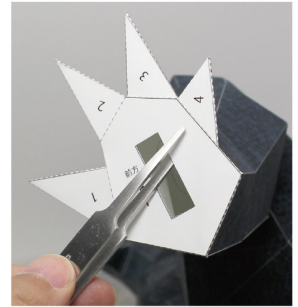

完全に接着されるまで  
ピンセットを使ってのりしろを  
しっかり押さええます。



「70」～「80」を  
同様に接着します。

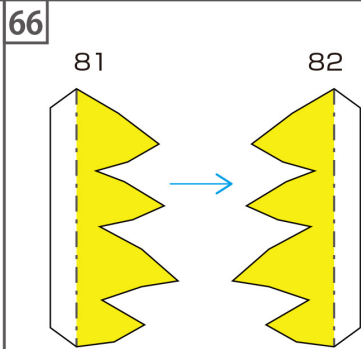

黄色で示した部分の裏面同士を接着します。



中央に接着します。

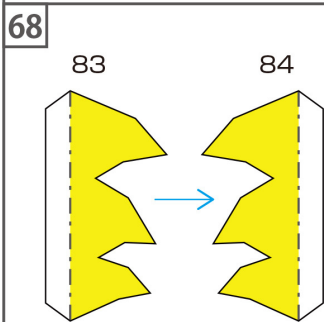

黄色で示した部分の裏面同士を接着します。  
2個つくります。

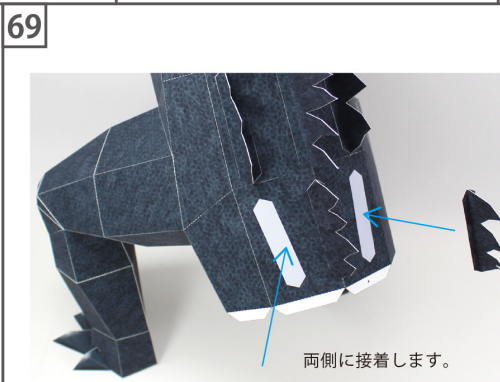

両側に接着します。

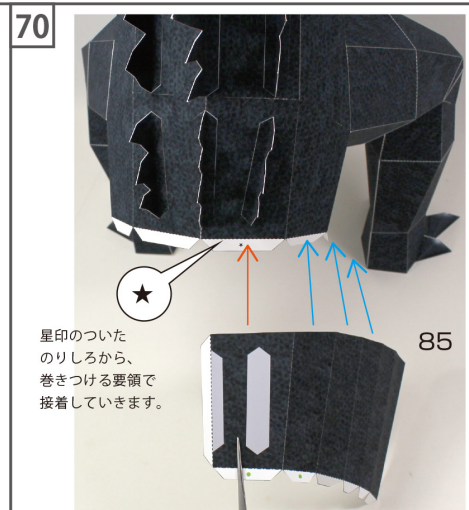

星印のついた  
のりしろから、  
巻きつける要領で  
接着していきます。

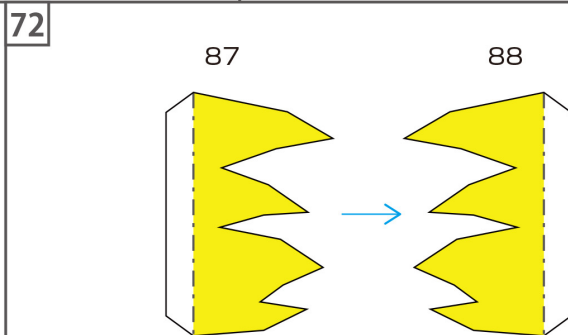

黄色で示した部分の裏面同士を接着します。



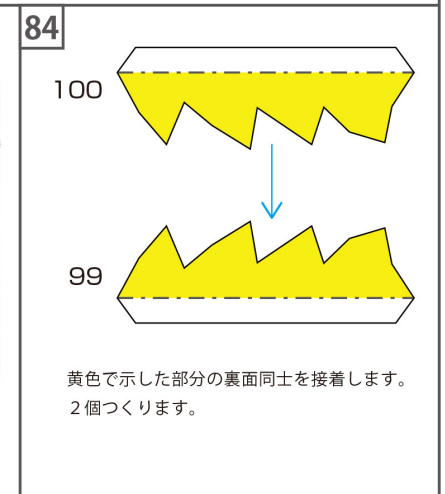
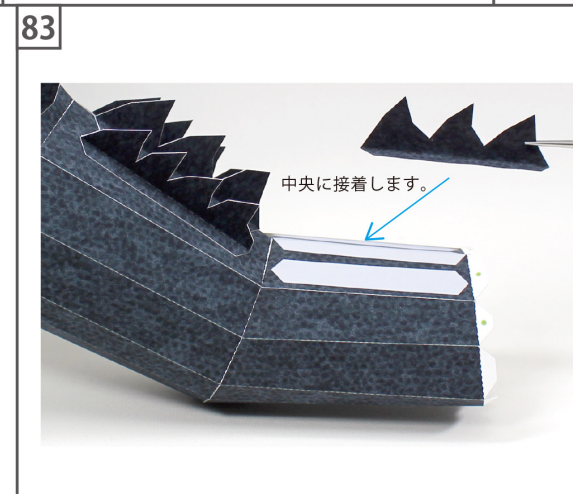
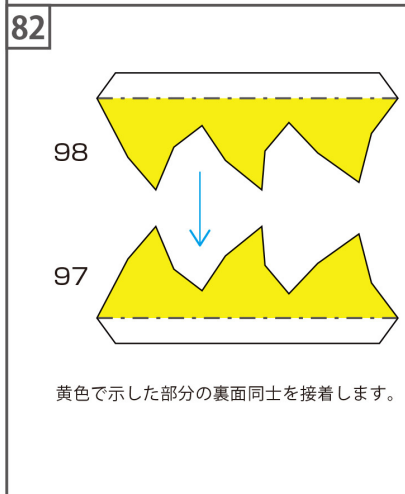
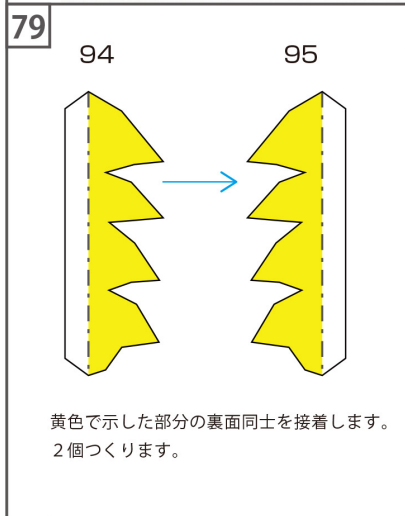
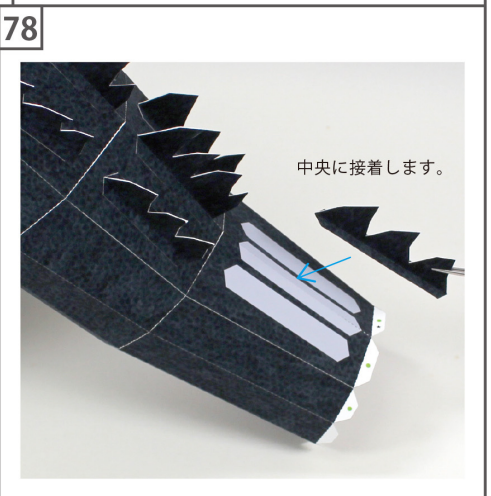
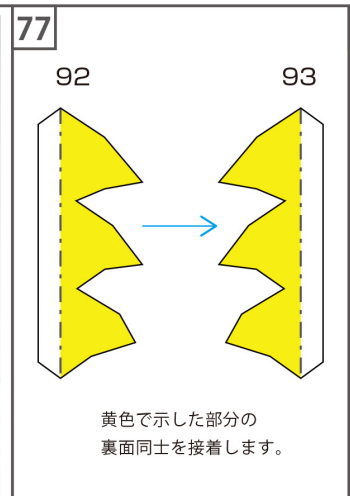
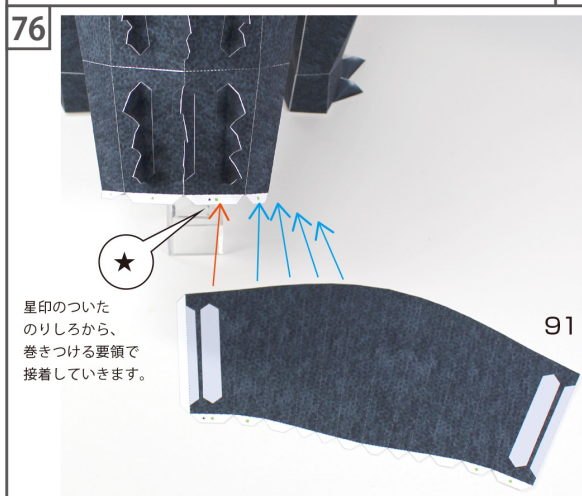
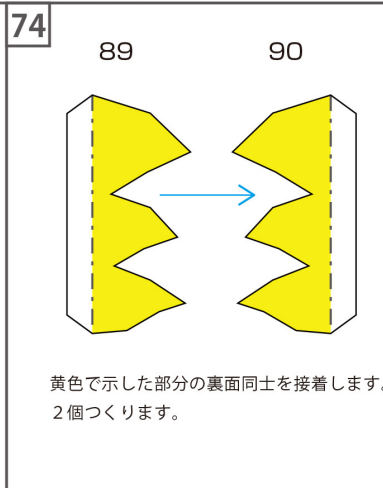
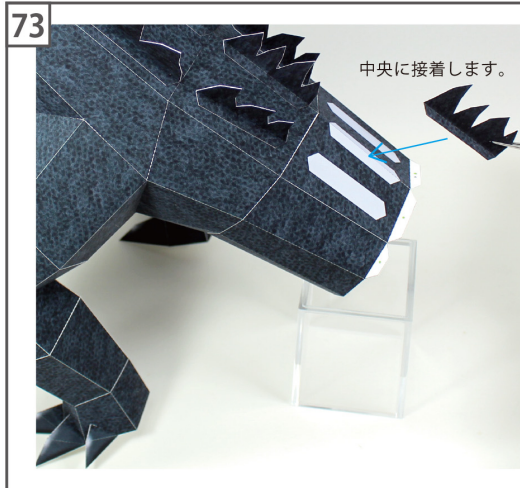



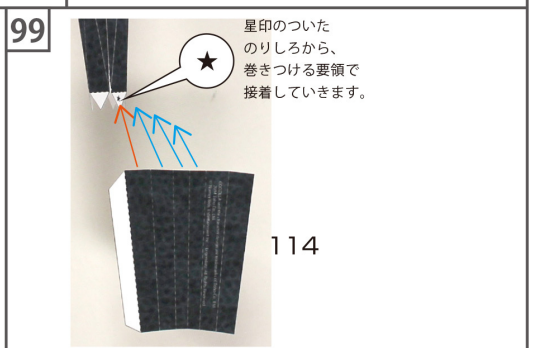
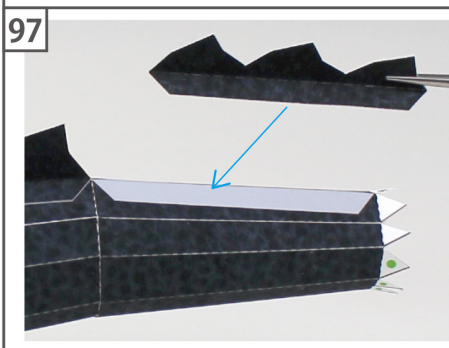
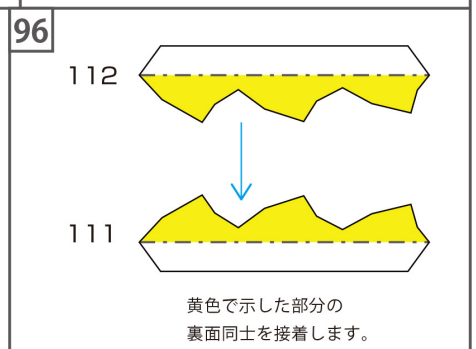
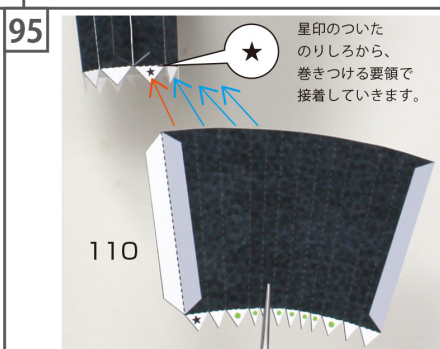
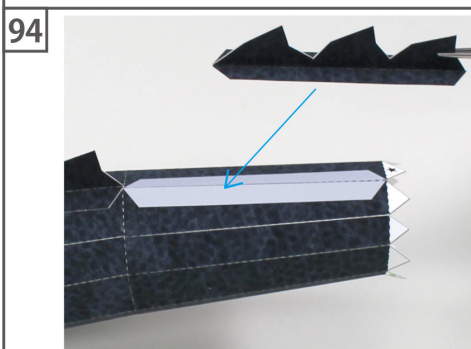
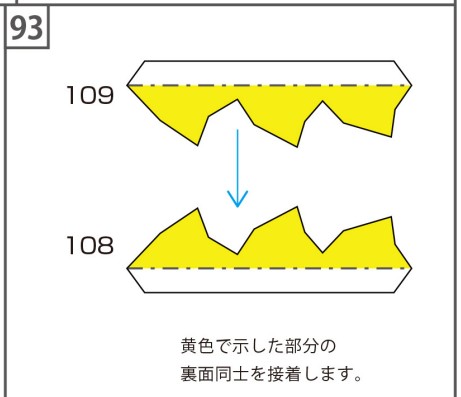
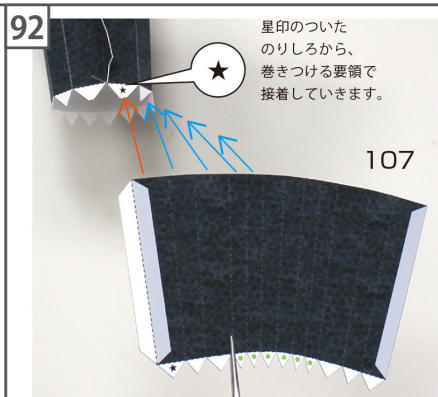
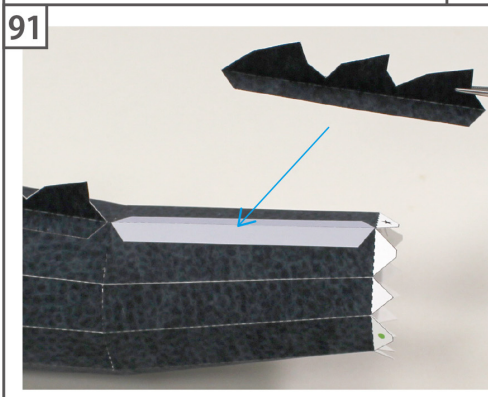
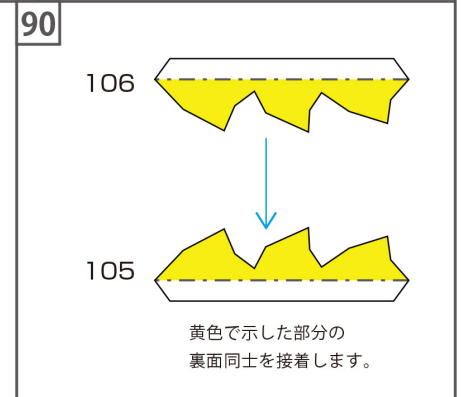
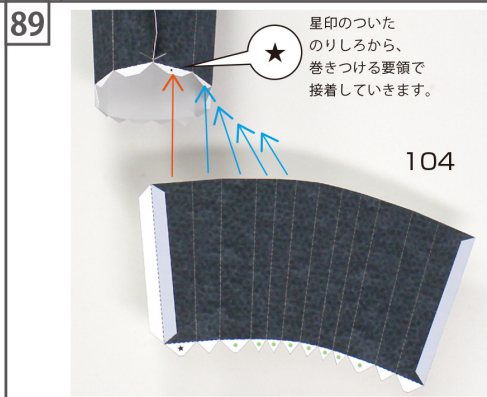
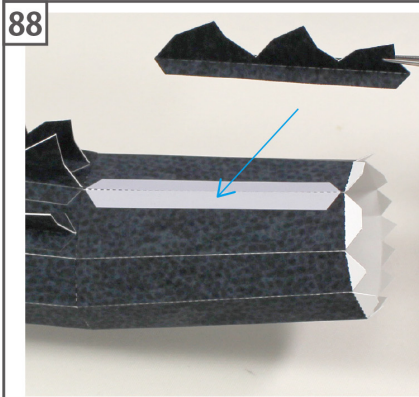
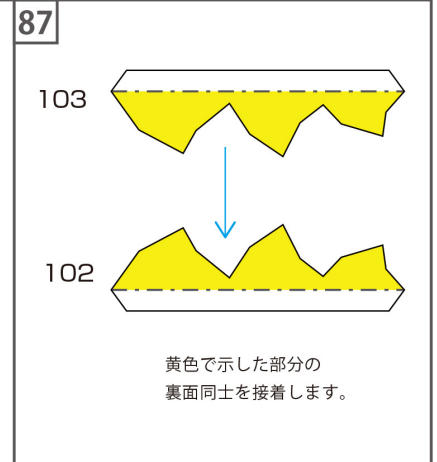
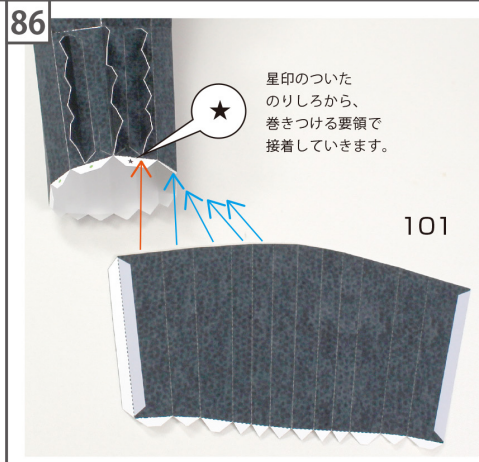

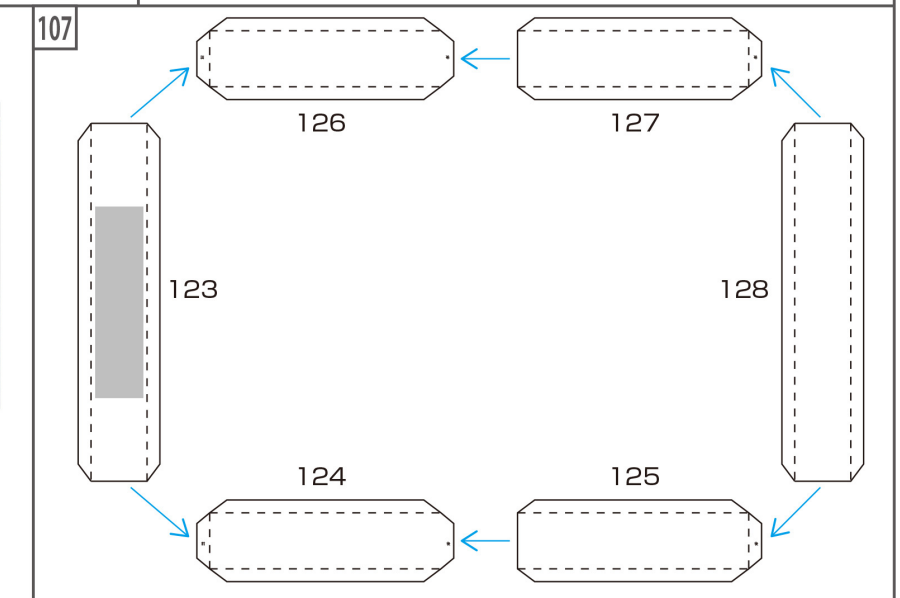
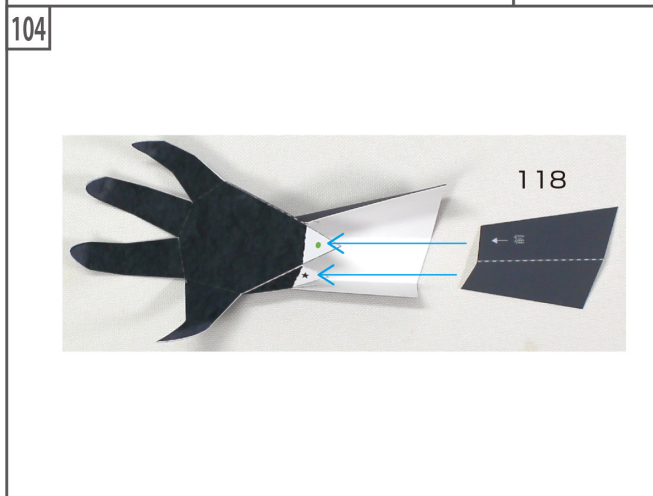
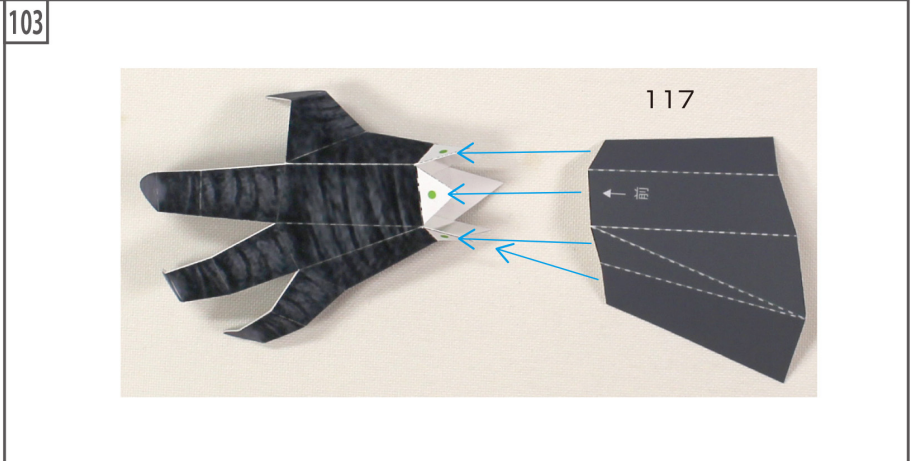
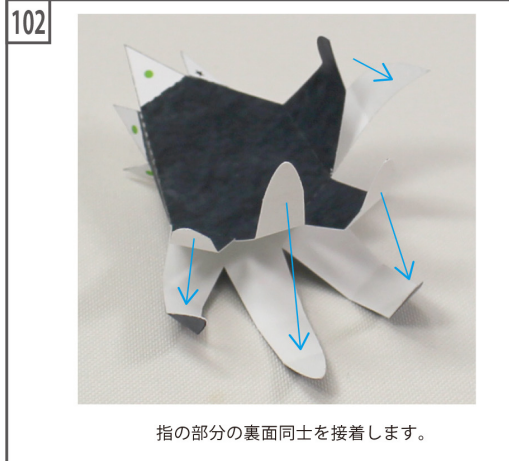
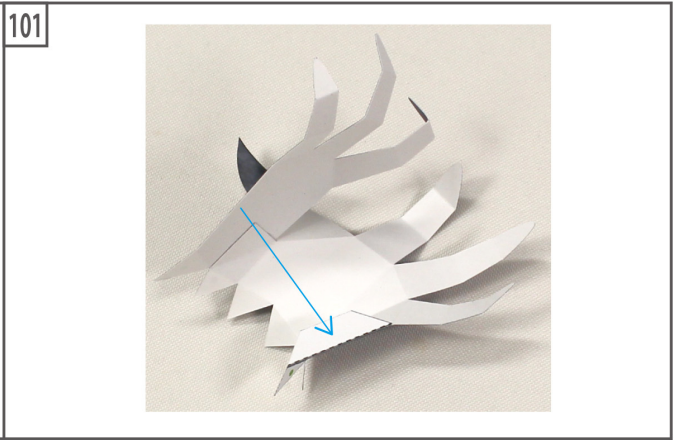
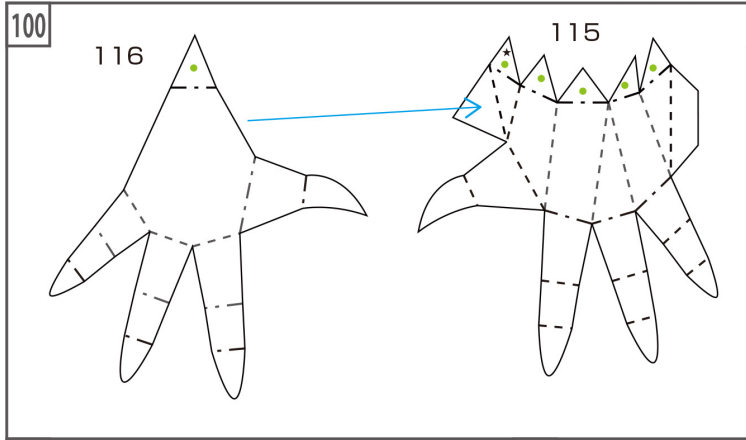



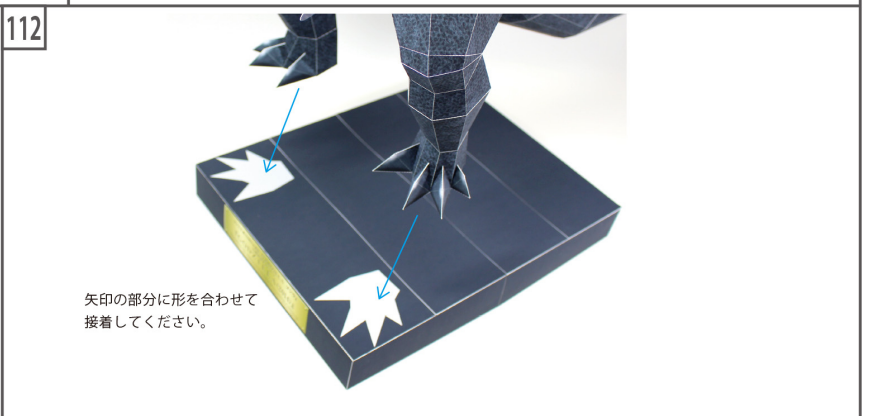
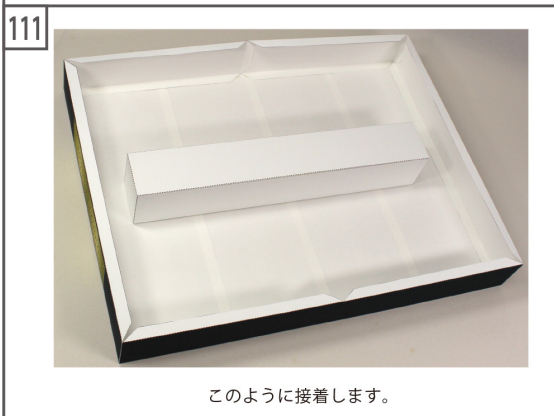
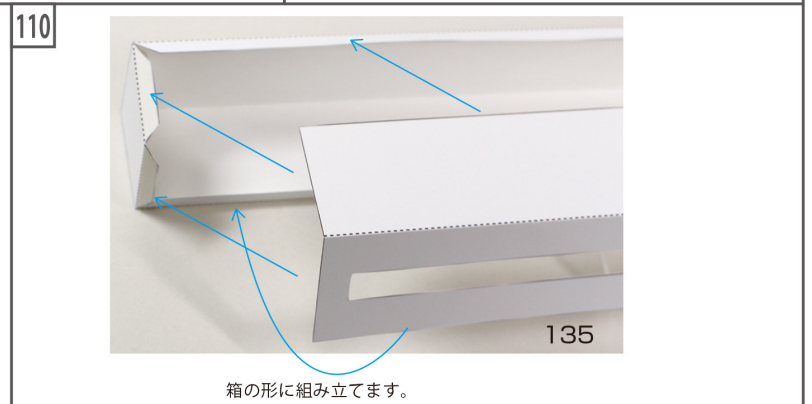
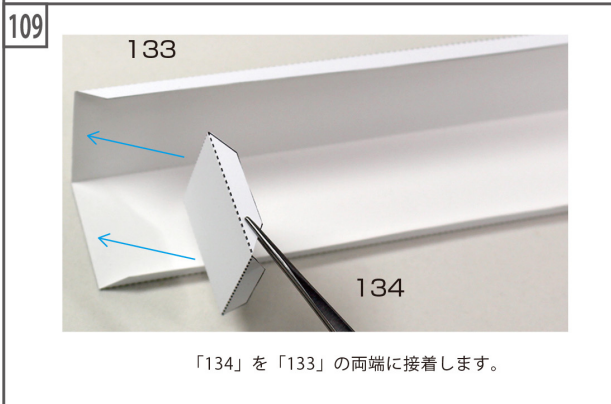
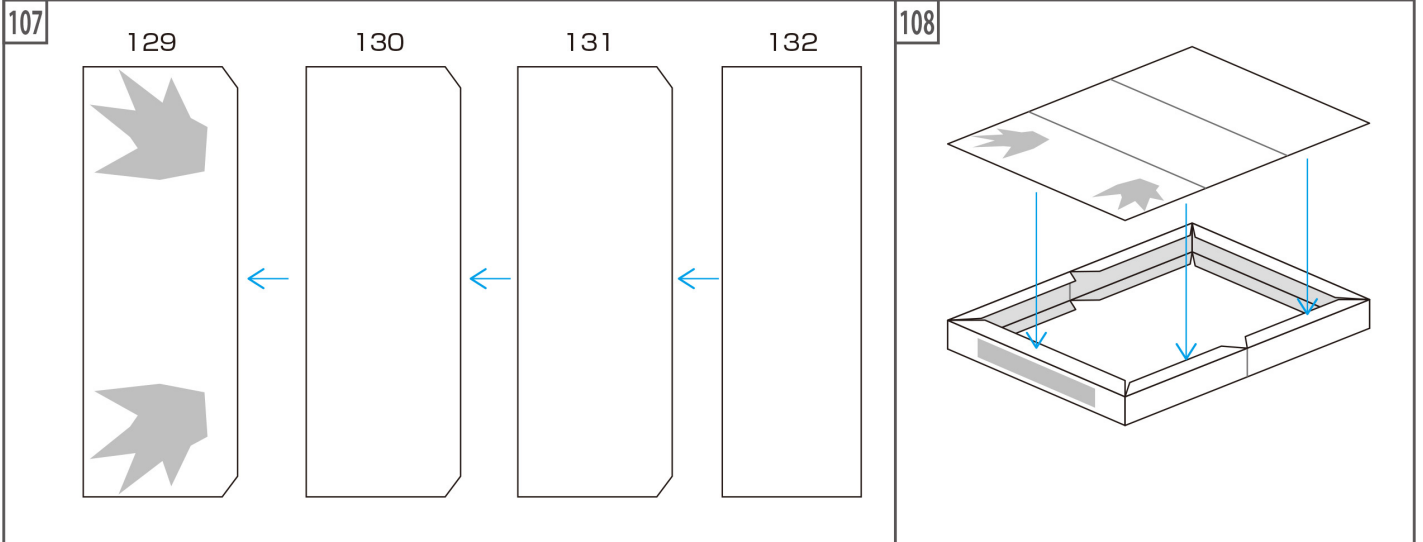

完成！

