

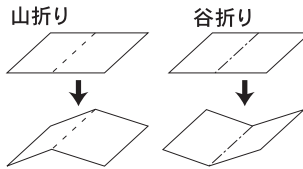

—— (切取線)
- - - (折り線) 山折り
- - - (折り線) 谷折り

マメ知識



それぞれのパーツを切取線に沿って切り、はじめにすべてのパーツを折り線に沿って山折りもしくは谷折りに折っておきます。

ドールハウス 組立説明書 ①(家)

●左右の壁を組み立てます。

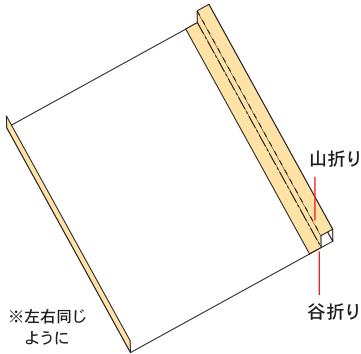

●左右の壁と床を貼り合わせます。

折りこんで
貼り合わせ

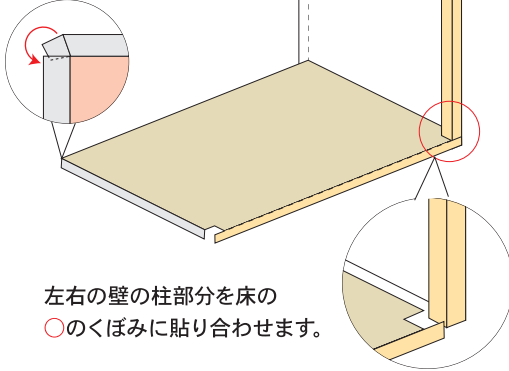

●後の壁を貼り合わせます。

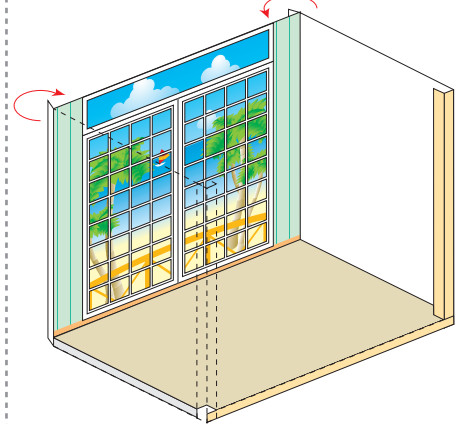

●天井を貼り合わせます。

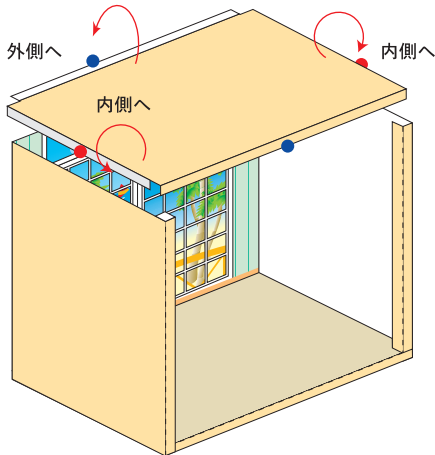

天井の左右の●部分を壁の内側へ●部分を壁の外側へ貼り合わせます。

●左右の内壁を貼り合わせます。

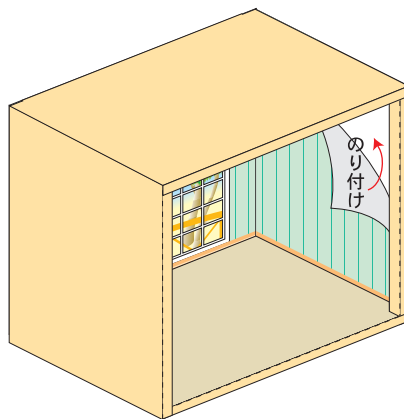

左右の内壁にのりをはり壁に貼り合わせます。

●床の補強をします。

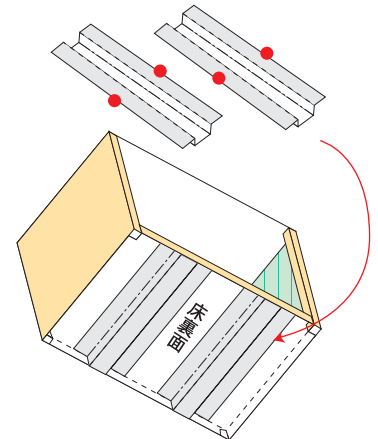

●部分にのり付けし、床の裏にはりつけます。

●屋根を組み立てます。

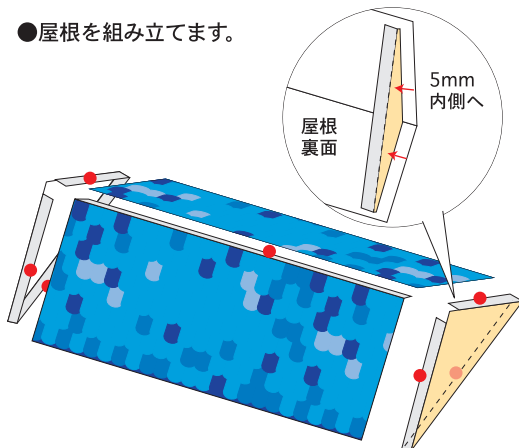

屋根の●部分をそれぞれ貼り合わせます。そのときに、屋根の壁の部分は5mm内側に貼り合わせます。

●家のうしろを貼ります。

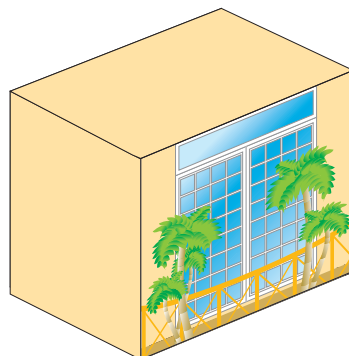

家の裏側に背景付き外壁を貼ります。

完成

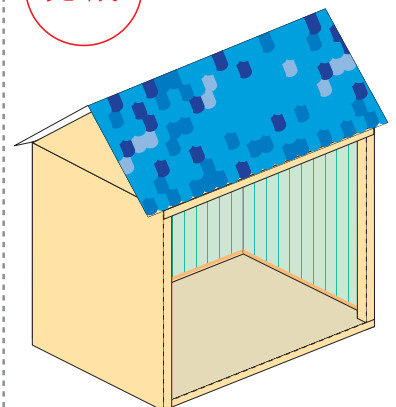

屋根を上から貼り合わせると完成です。



—— (切取線)
- - - (折り線) 山折り
- - - (折り線) 谷折り

マメ知識

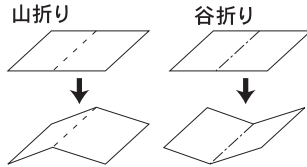

それぞれのパーツを切取線に沿って切り、はじめにすべてのパーツを折り線に沿って山折りもしくは谷折りに折っておきます。

ドールハウス 組立説明書 ② (観葉植物・ソファ・シーリングファン)

観葉植物

- 観葉植物の裏面同士を貼りあわせませす。
(のりしろ部分の裏側は貼り付けしないでください。)

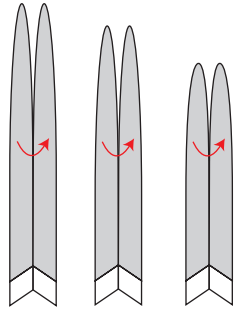

この後に、先端部分をペンなどで丸めるときれいに仕上がります。

植物の葉っぱ同士を貼りあわせませす。

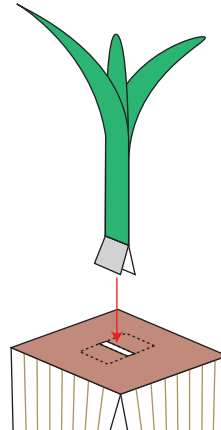
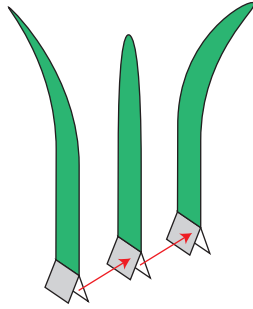

植物ののりしろ部分を植木鉢の穴に差し込み、貼り付けませす。

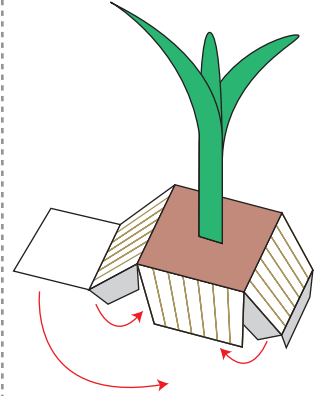

植木鉢を箱に組み立てて完成です。

ソファ

- 座面の組立

- 部分が重なる様にのり付けませす。
この部分はアール(曲線)になるのでペンなどでくせをつけるときれいに作れませす。

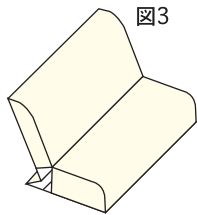
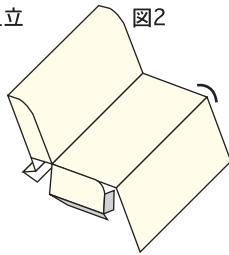
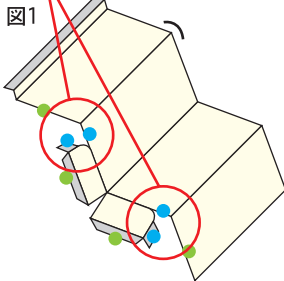

- ソファ(手すり部分)を組み立てませす。

同色の●部分が重なる様にのり付けし箱状に組み立てませす。反対側も同様に組み立てませす。

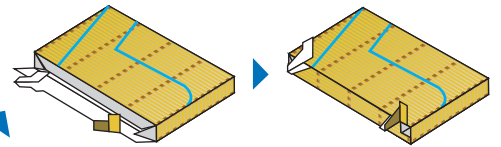
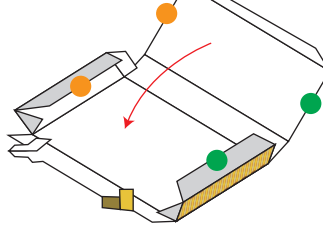

最後に手すりにある印を目安に座面と手すりを貼りあわせませす。

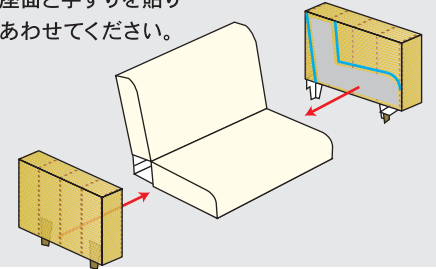

シーリングファン

- パーツを組み立てませす。

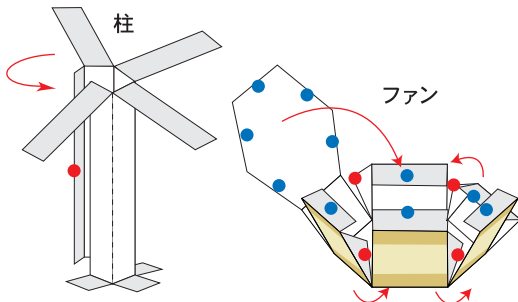

柱・ファンの●●部分をつなぎ合わせませす。

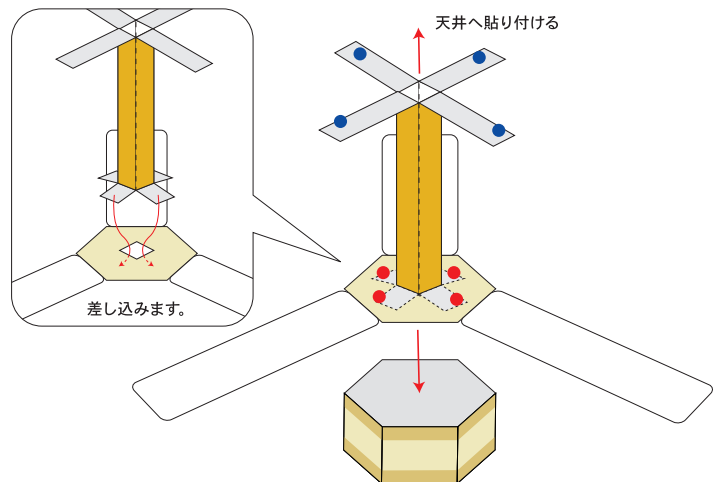

図のように柱をプロペラの穴に差し込んで貼り付け、ファンののりしろ面を上にしてプロペラを貼り合わせ、柱の上の●部分を天井へ貼り合わせませす。



—— (切取線)
- - - (折り線) 山折り
- - - (折り線) 谷折り

マメ知識

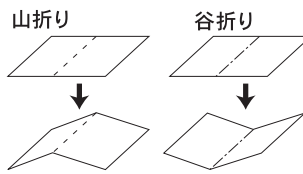

それぞれのパーツを切取線に沿って切り、はじめにすべてのパーツを折り線に沿って山折りもしくは谷折りに折っておきます。

ドールハウス 組立説明書 ③(クッション・テーブル・その他小物)

クッション

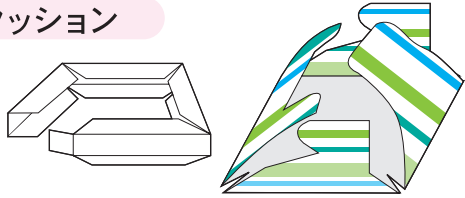

クッションの中の支えとクッション外側を組み立てます。



図1



図2

図1の様に折ったら、クッションの支えを中に入れて下さい。

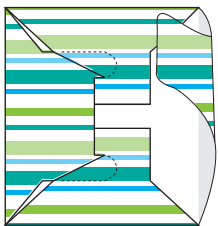
図2のように差し込めば完成です。

テーブル

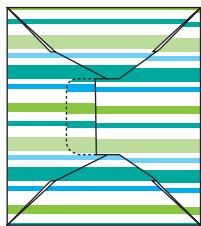
●テーブルを組み立てます。

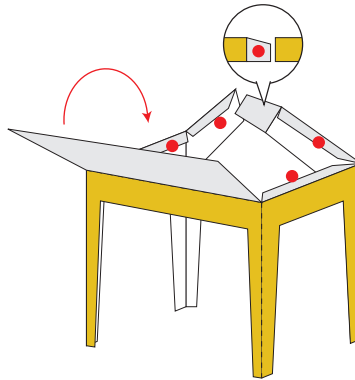

脚を天板に貼り付けて完成です。

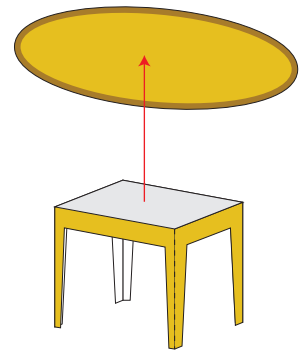

フルーツパフェ

上部分のみ貼りあわせてください。

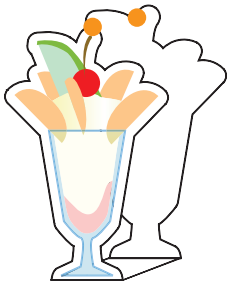

ビーチボール

上部分のみ貼りあわせてください。

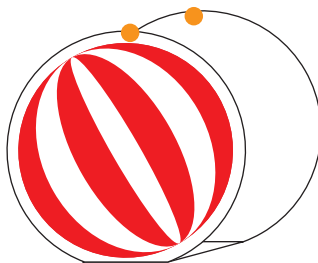

水着袋とうきわ

図のように貼りあわせてください。

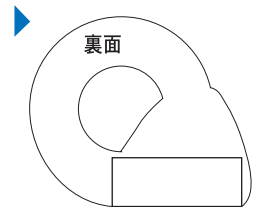
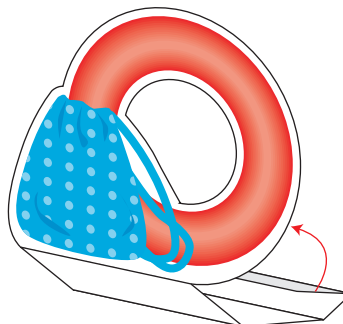

時計・ビーチサンダル・ワンピース水着・壁の装飾・ウェットスーツ・サーフボード・サングラス

切り抜いてお好きなところに貼りつけてください。

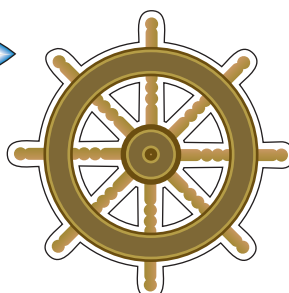
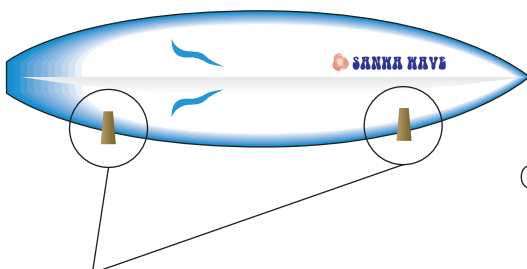
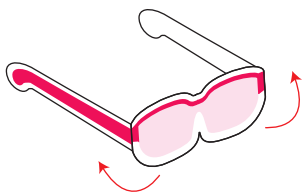

壁掛け用フックの使い方