

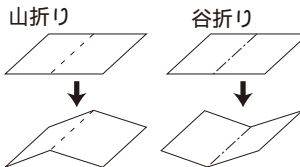

—— (切取線)
- - - (折り線) 山折り
- - - (折り線) 谷折り

マメ知識



それぞれのパーツを切取線に沿って切り、はじめにすべてのパーツを折り線に沿って山折りもしくは谷折りに折っておきます。

お店やさんシリーズ <洋食屋さん> 組立説明書 1

家

家のパーツを貼り合わせる時は、必ず手順通りに、ひとパーツずつ貼ってください。手順を間違えると、後から貼れない部分が出てくることになります。

左右の内壁と外壁をそれぞれ下図のように作ります。

<左外壁(玄関外側)>

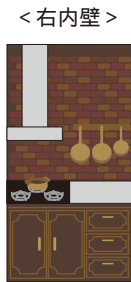
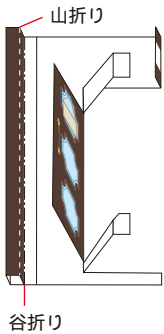

<右外壁>

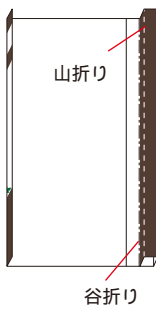

床を作ります。

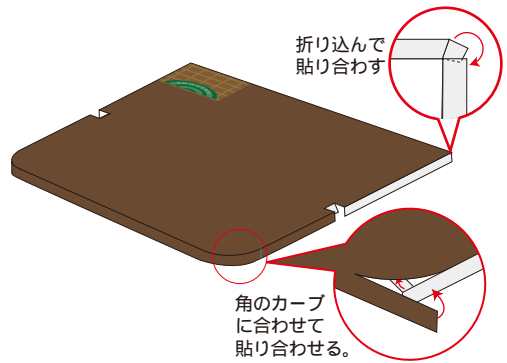

左右の外壁と床を貼り合わせます。

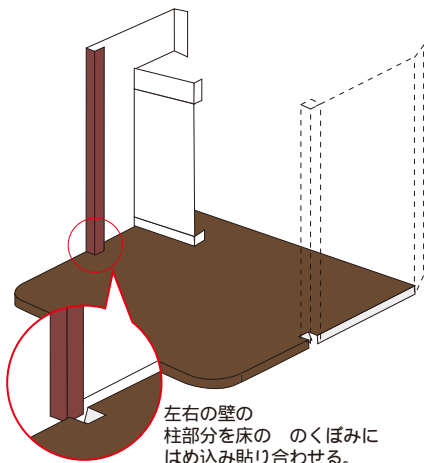

左右の壁の柱部分を床ののくぼみにはめ込み貼り合わせる。

後ろの内壁と後ろ外壁を下図のように作ります。

<後ろ内壁>

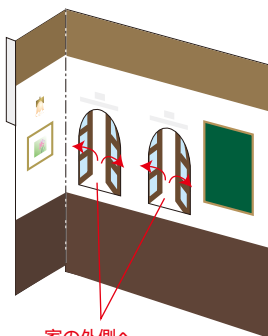

家の外側へ開閉するように折る。

<後ろ外壁>

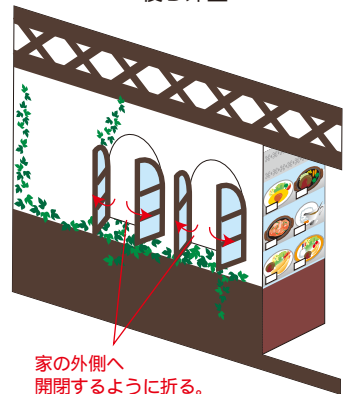

家の外側へ開閉するように折る。

後ろの内壁を床の後部に貼り合わせ、後ろ内壁と左右外壁ののり付け部分を図のようにのり付けする。

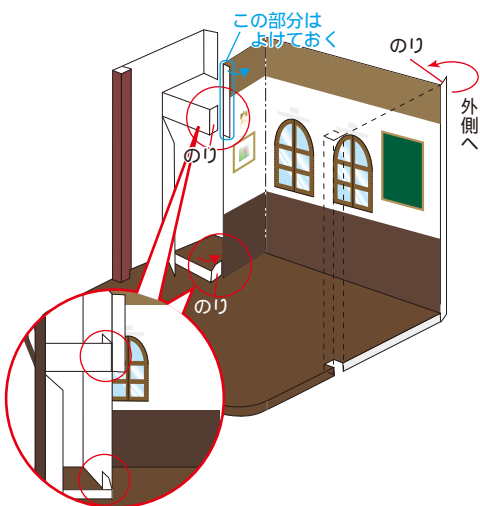

天井を貼り合わせる。板張りのプリントのある方を下に向けます。

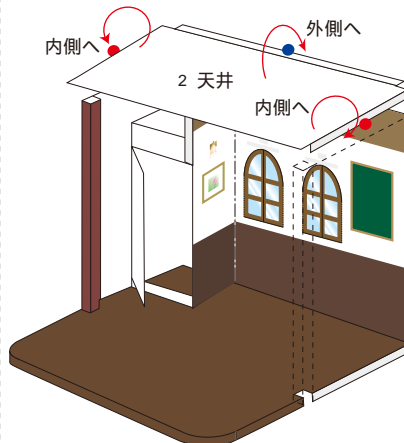

左内壁(玄関内側)を貼り合わせる。

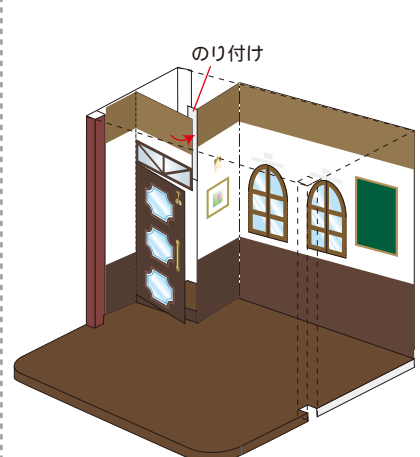



—— (切取線)
- - - (折り線) 山折り
- - - (折り線) 谷折り

マメ知識

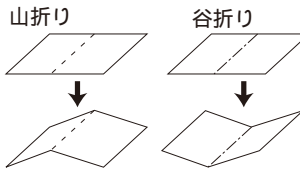

それぞれのパーツを切取線に沿って切り、はじめにすべてのパーツを折り線に沿って山折りもしくは谷折りに折っておきます。

お店屋さんシリーズ <洋食屋さん> 組立説明書 2

右内壁を貼り合わせます。

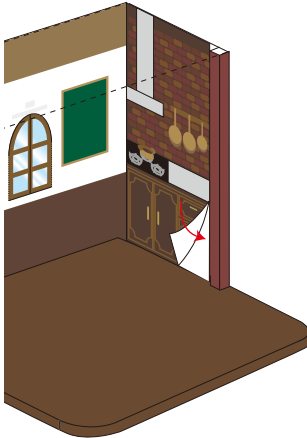

床の補強をします。

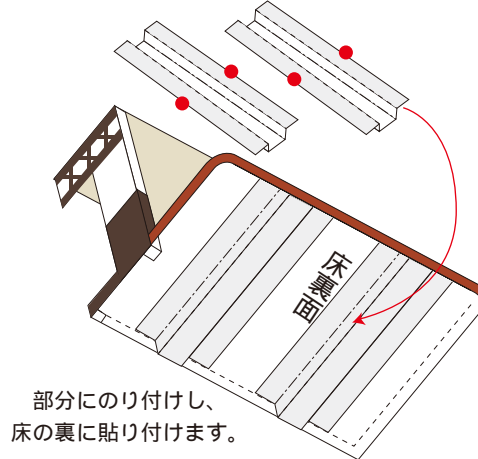

部分にのり付けし、
床の裏に貼り付けます。

ブラケットを組み立て、
後ろ内壁の窓の部分に
カーテンとブラケットを飾ります。

<ブラケット>

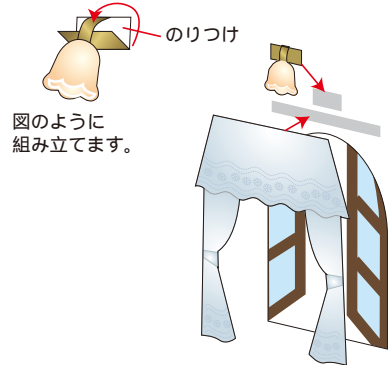

図のように
組み立てます。

側面三角部を取り付けます。

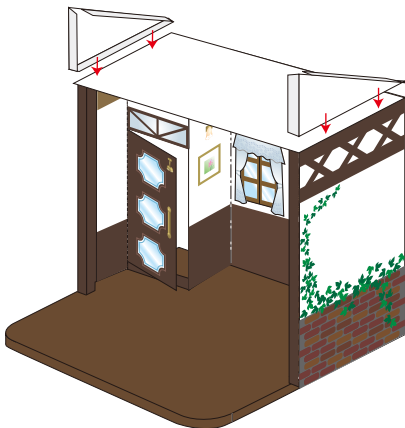

後ろ外壁を貼り合わせる。

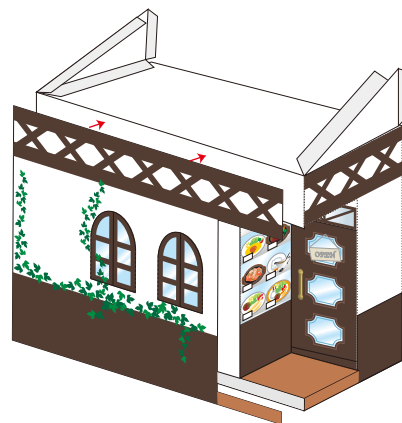

屋根を上からかぶせ、貼り合わせる。



正面の窓と
玄関のドアは開閉出来ます。

シェードを組み立て、
貼り合わせれば完成です。



完成

テーブル

脚部分を折り線で折り、
裏面でのり付けし組み立て、
脚の内側に補強材を貼る。

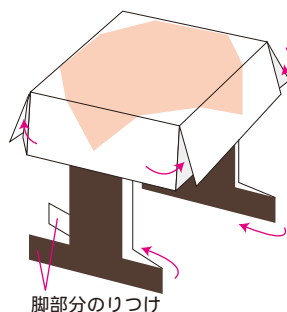

脚部分のりつけ

ナプキン

折り線で折り、
のりしろを
貼り合わせます。

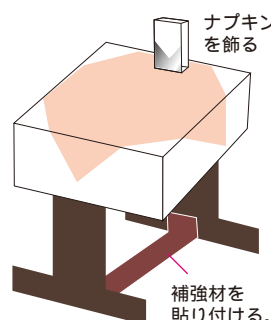
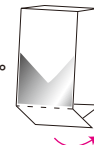

ナプキン
を飾る

補強材を
貼り付ける。

椅子

折り線で折り、
のりしろを
貼り合わせます。

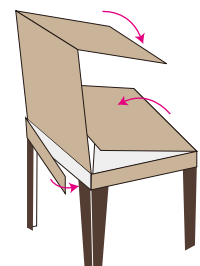



—— (切取線)
- - - (折り線) 山折り
- - - (折り線) 谷折り

マメ知識

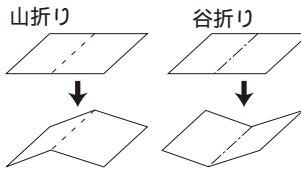

それぞれのパーツを切取線に沿って切り、はじめにすべてのパーツを折り線に沿って山折りもしくは谷折りに折っておきます。

お店やさんシリーズ <洋食屋さん> 組立説明書 3

カウンター、観葉植物

カウンターは折り線で折り、のりしろを貼り合わせ組み立てます。

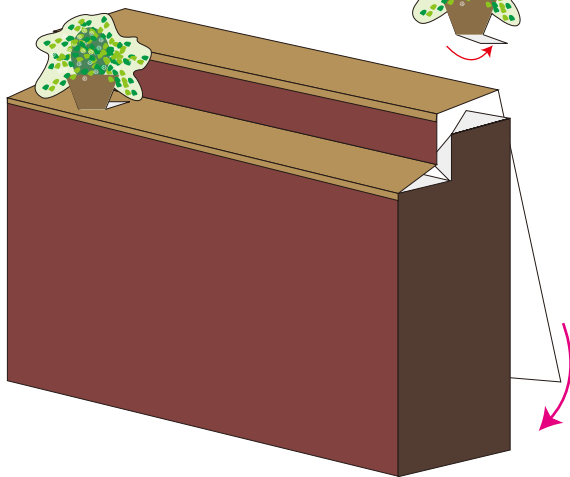

<観葉植物・小>
折り線で折り、カウンターに飾ってください。

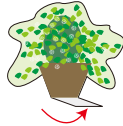

<観葉植物・大>
葉の部分を取り取り裏面同士のりつけします。



鉢を組んで、切り抜いたところにみきを差し込み鉢の裏面にのりつけします。

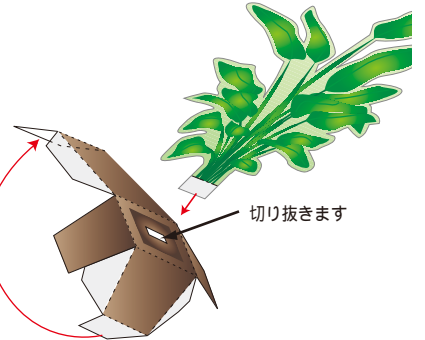

<観葉植物・中>
観葉植物の裏面同士のりつけを貼りあわせませす (のりしろ部分の裏側は貼り付けしないでください。)

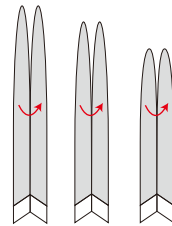

植物の葉っぱ同士を貼りあわせませす。

この後に、先端部分をペンなどで丸めるときれいに仕上がります。

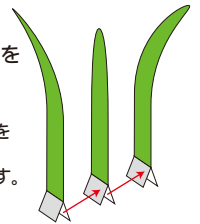

丸イス

脚部分を丸めりのり付けし、座面部分を貼り合わせませす。

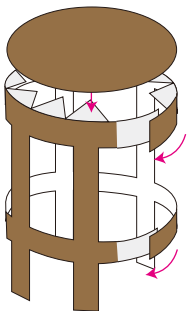

スタンド

看板部分を折り線で折り、のりしろを貼り合わせませす。側面に脚を貼り付けませす。

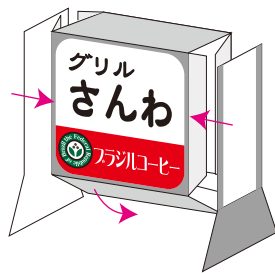

植物ののりしろ部分を植木鉢の穴に差し込み、貼り付けませす。

切り抜ませす

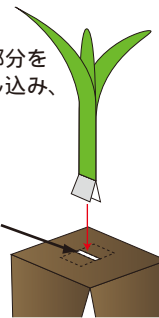

植木鉢を箱に組み立てて完成です。

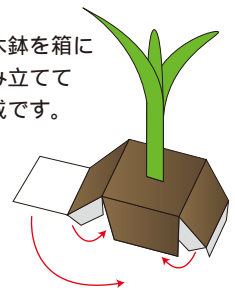

黒板

折り線で折り、のりしろを貼り合わせませす。

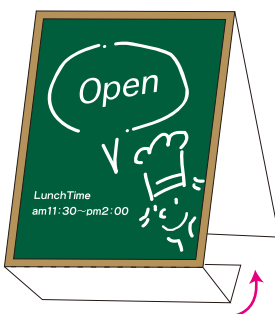

メニュー

真ん中の山折り線で折り裏面をのり付けし、また折り線に従って折ませす。

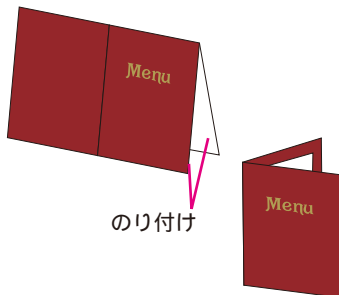

カレー、他、食べ物

<ライス>
膨らみを持たせてお皿にのり付けませす。



<食べ物>
切取線で切り取り、ご自由にお使いください。



<カレー>
折り線で折り、のりしろを貼り合わせませす。

