

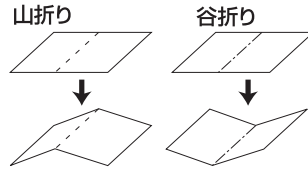

—— (切取線)
- - - (折り線) 山折り
- - - (折り線) 谷折り

マメ知識



それぞれのパーツを切取線に沿って切り、はじめにすべてのパーツを折り線に沿って山折りもしくは谷折りに折っておきます。

お店屋さんシリーズ〈魚屋さん〉 組立説明書 ① (家)

●左右の壁を組み立てます。

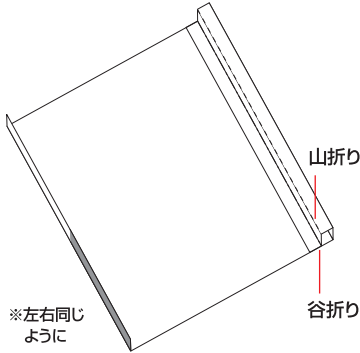

●左右の壁と床を貼り合わせます。

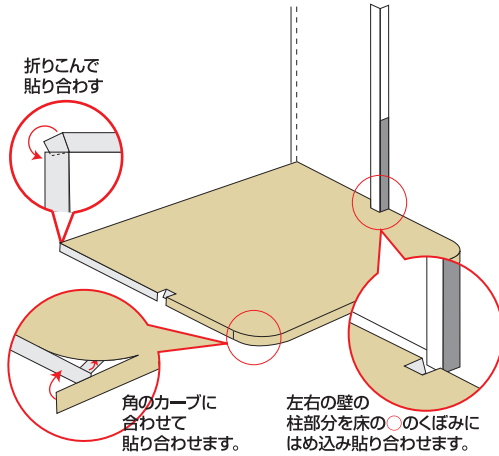

●後の壁を貼り合わせます。

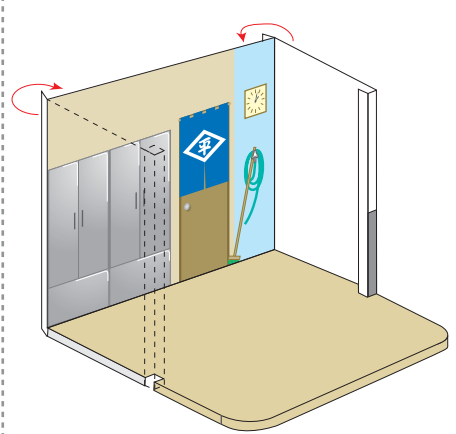

●天井を貼り合わせた後、後ろ壁紙を貼ります。

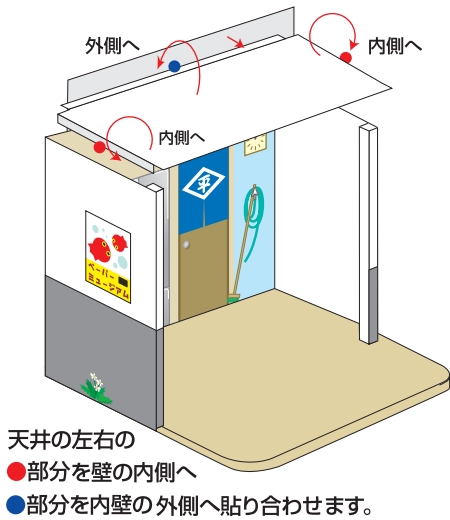

●ライトをつくります。

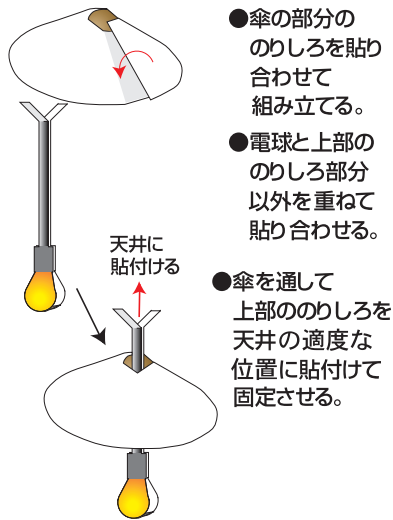

●床の補強をします。

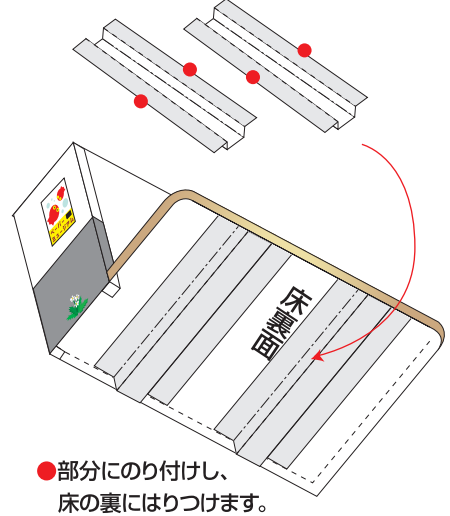

●左右の内壁を貼り合わせ、屋根の左右の部分を取り付けます。

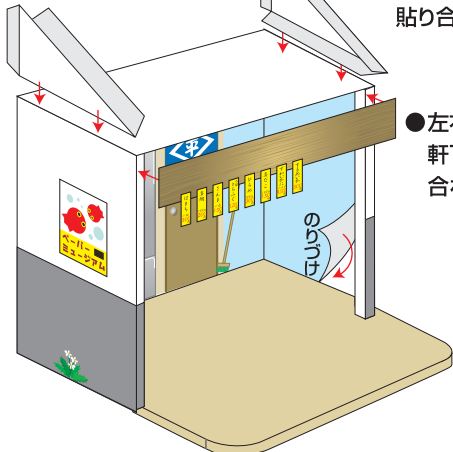

●左右の内壁にのりをはり壁に貼り合わせます。

●左右の壁に軒下を貼り合わせます。

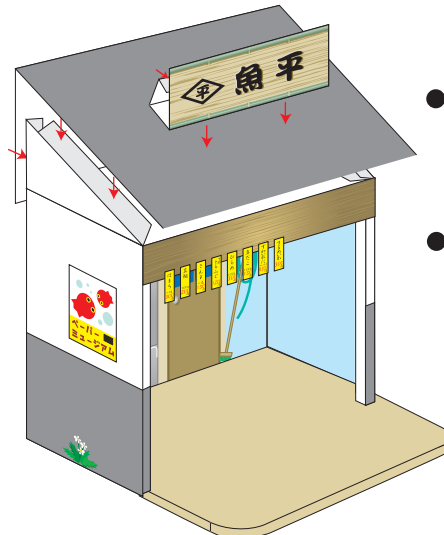

●屋根の部分を上からかぶせ貼り合わせます。

●看板を組み立て屋根に貼付ければ完成です。

完成



—— (切取線)
- - - (折り線) 山折り
- - - (折り線) 谷折り

マメ知識

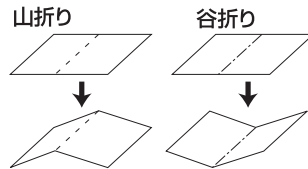

それぞれのパーツを切取線に沿って切り、はじめにすべてのパーツを折り線に沿って山折りもしくは谷折りに折っておきます。

お店やさんシリーズ〈魚屋さん〉 組立説明書 2 (ト口箱、魚、台、その他)

台

●折り線で折って組み立て、左右の脚の部分を貼り合わせます。

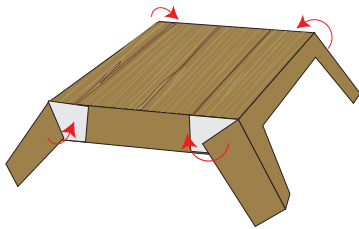

流し台

●折り線で折って組み立て、左右の脚の部分を貼り合わせます。

<流し台・本体>

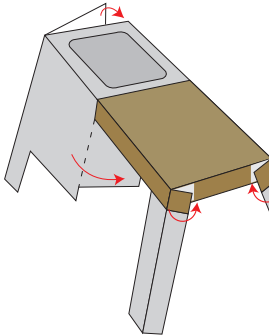

<流し台・下棚>

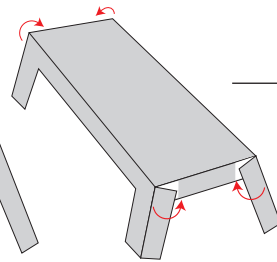

●下棚を本体の下から中へ差し込み、蛇口と、側面にレジ袋を貼ります。

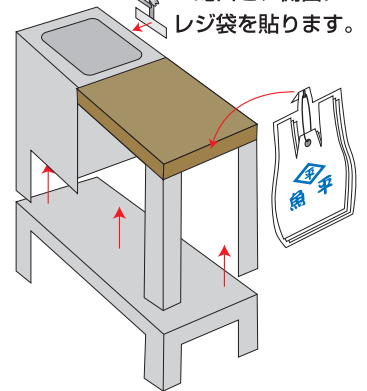

保冷棚

●保冷棚の部品Aと部品Bを貼り合わせ、側面の●のりしろは中へ差し込むようにのり付けする。

●中棚は折り線で折って、保冷棚に差し込む。

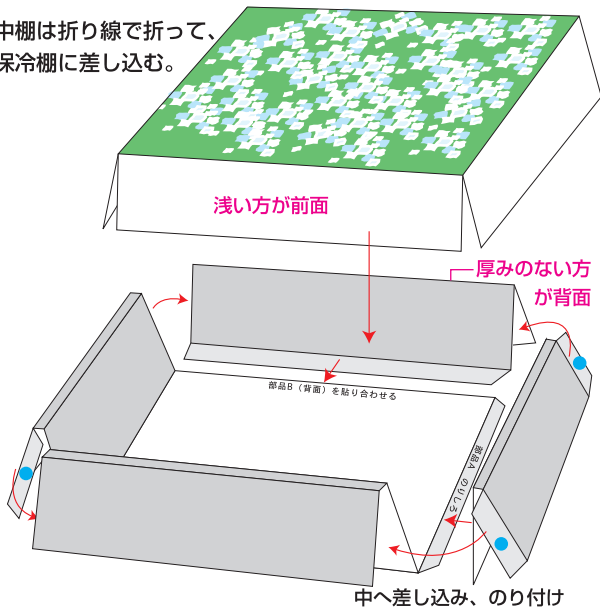

ト口箱・バット

●折り線で折って組み立て、箱になるようにのりしろをのり付けする。余ったべ口部分は外側に折り、貼り合わせる。

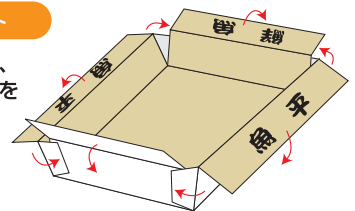

バケツ

●内側の部分を柄が内なるように丸め、のりしろで貼付け、底の部分も円に沿うように貼付ける。

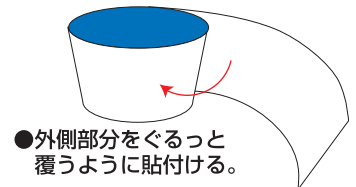
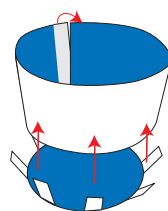

●外側部分をぐるっと覆うように貼付ける。



●取っ手を差し込む穴を切り取り、取っ手を差し込み、バケツの中身を差し込む。

のぼり

●折り線で折ってのり付けし、壁内面に貼付ける。



魚

<鯛・ヒラメ・はまち・まなかつお>

●魚に軽く丸みを付け、裏面でのり付けする。(まなかつおは丸くするだけです) 軽く丸める

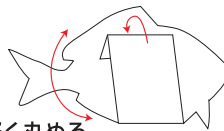

<かに>

●折り線で折る。



包丁

●折り線で折ってのり付けする。

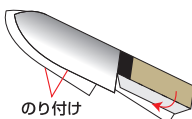

<舌平目・車海老・とらふぐ・ほたて>

●折り線で折り、ジャバラ折りにします。

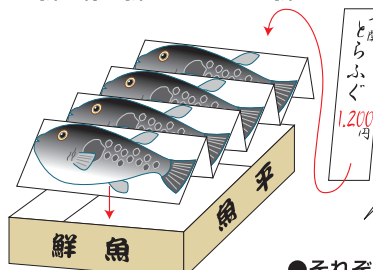

<さんま・いか>

●折り線で折り、ジャバラ折りにします。

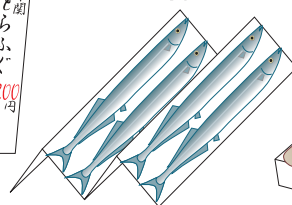

<たこ・さば>

●折り線で折ります。

たこは、切り込みを入れ飛び出させる。

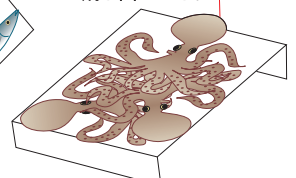

●それぞれをト口箱に入れ、値札を飾ってください。