

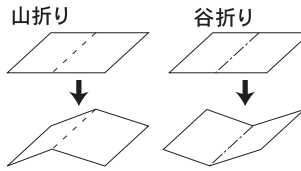

—— (切取線)
- - - (折り線)
- · - (折り線)

マメ知識



それぞれのパーツを切取線に沿って切り、はじめにすべてのパーツを折り線に沿って山折りもしくは谷折りに折っておきます。

ドールハウス 組立説明書 ①(家)

●左右の壁を組み立てます。

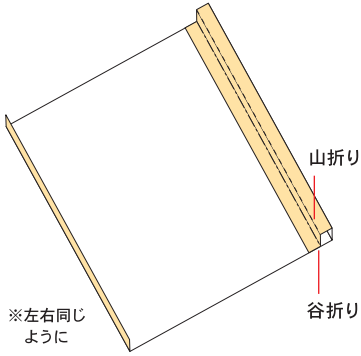

●左右の壁と床を貼り合わせます。

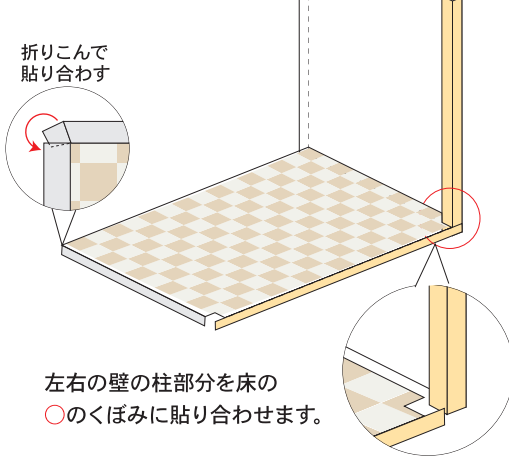

●後の壁を貼り合わせます。

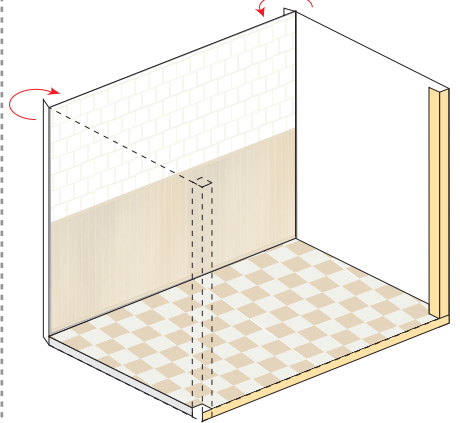

●天井を貼り合わせます。

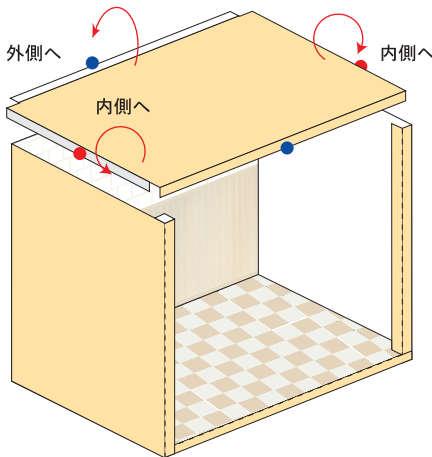

●左右の内壁を貼り合わせます。

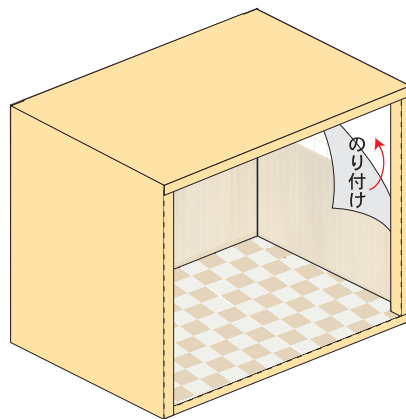

●床の補強をします。

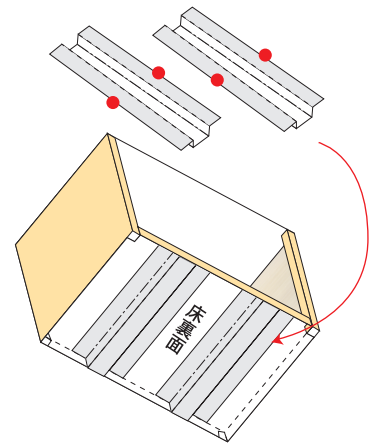

天井の左右の●部分を壁の内側へ●部分を壁の外側へ貼り合わせます。

左右の内壁にのりをはり壁に貼り合わせます。

●部分にのり付けし、床の裏にはりつけます。

●屋根を組み立てます。

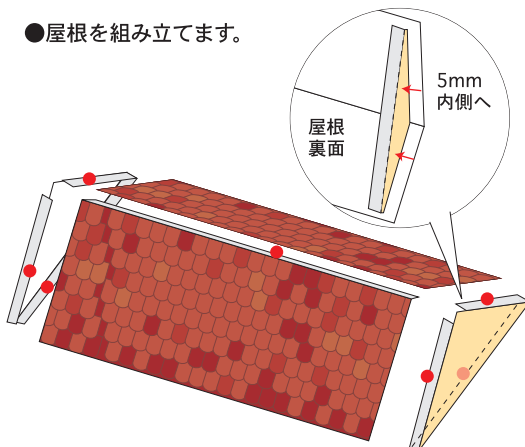

●出窓・煙突を組み立てます。

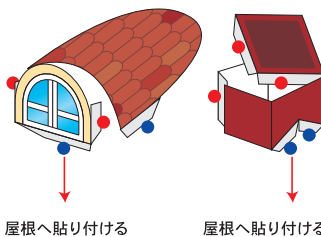

出窓・煙突の●部分貼り合わせ、●部分を屋根に貼り合わせます。

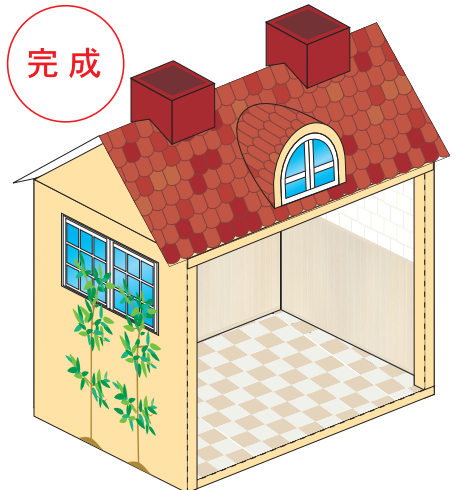

屋根の●部分をそれぞれ貼り合わせます。そのときに、屋根の壁の部分は5mm内側に貼り合わせます。

出窓・煙突を屋根についたら家の裏側に背景付き外壁を貼ります。

最後に屋根を上から貼り合わせると完成です。



—— (切取線)
- - - (折り線) 山折り
- - - (折り線) 谷折り

マメ知識

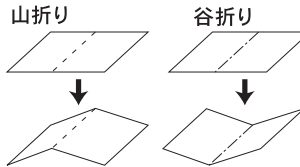

それぞれのパーツを切取線に沿って切り、はじめにすべてのパーツを折り線に沿って山折りもしくは谷折りに折っておきます。

ドールハウス 組立説明書 ② (いす・換気扇・食器棚・冷蔵庫・テーブル)

いす

●いすの座る面を組み立てます。

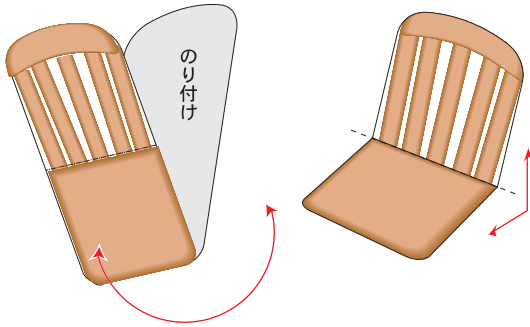

裏面にのり付けし、折り線に沿って折ります。

●いすのあしを組み立てます。

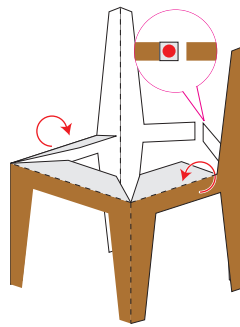

図のように折り、●部分を貼り合わせます。

●座る面とあしを貼り合わせます。

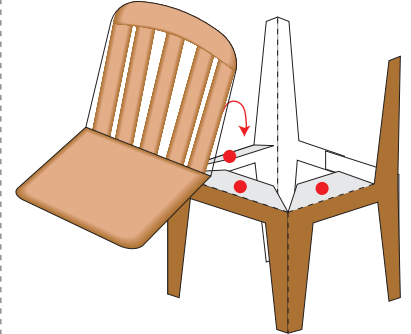

あしの●部分にのり付けし、その上に座る面を貼り合わせます。

換気扇

●換気扇を組み立てます。

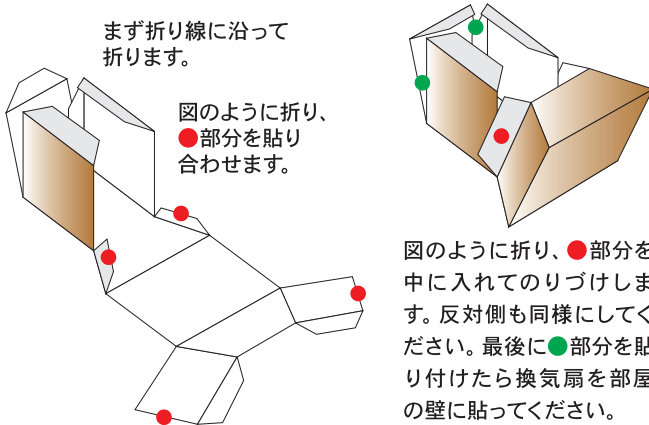

まず折り線に沿って折ります。

図のように折り、●部分を貼り合わせます。

図のように折り、●部分を中に入れてのりづけします。反対側も同様に行ってください。最後に●部分を貼り付けたら換気扇を部屋の壁に貼ってください。

食器棚

●食器棚を組み立てます。

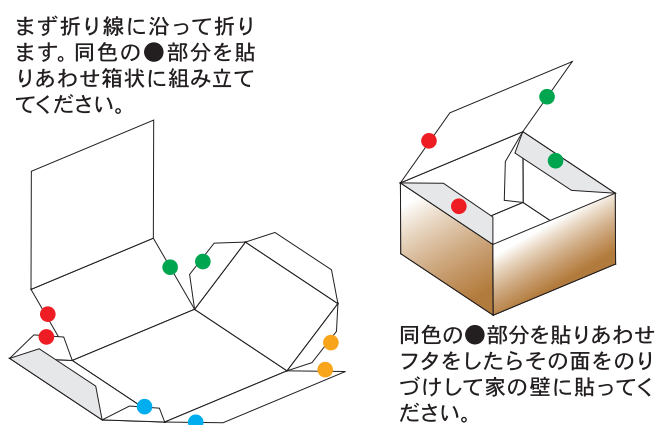

まず折り線に沿って折ります。同色の●部分を貼りあわせ箱状に組み立ててください。

同色の●部分を貼りあわせフタをしたらその面をのりつけて家の壁に貼ってください。

冷蔵庫

●冷蔵庫を組み立てます。

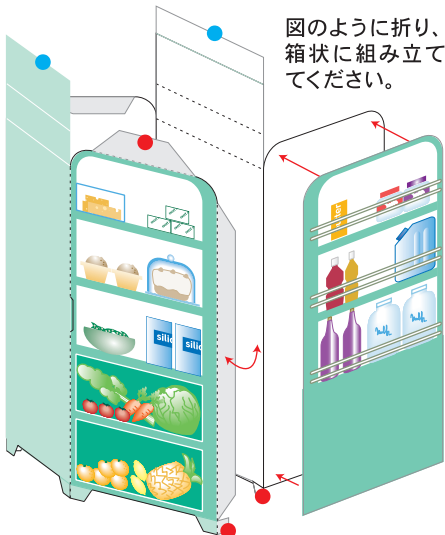

図のように折り、箱状に組み立ててください。

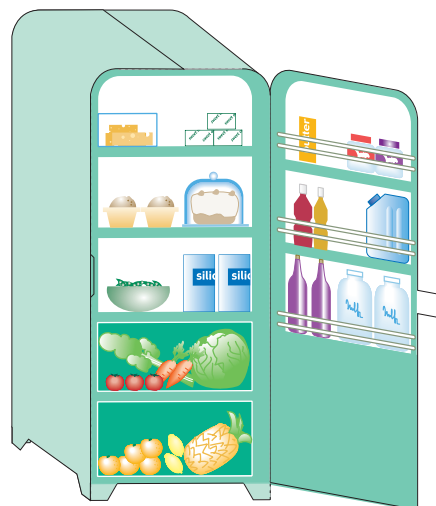

上部をカーブに沿って閉じて、扉の裏側を貼り付ければ冷蔵庫の完成です。

テーブル

クロスひだをのりつけます。テーブルの脚を組み立て、上にクロス貼り付けます。

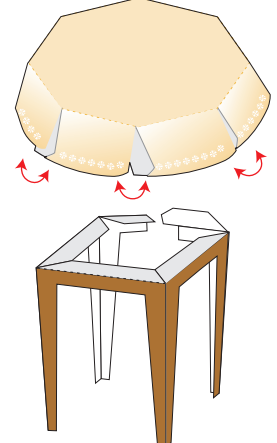



—— (切取線)
- - - (折り線) 山折り
- - - (折り線) 谷折り

マメ知識

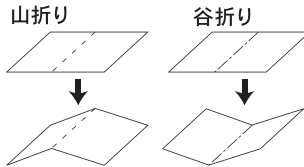

それぞれのパーツを切取線に沿って切り、はじめにすべてのパーツを折り線に沿って山折りもしくは谷折りに折っておきます。

ドールハウス 組立説明書 ③ (オプション・ペンダントライト・カーテン・シンク・オープン)

オプション

<ティーセット>

上から5mm程度のりづけします。

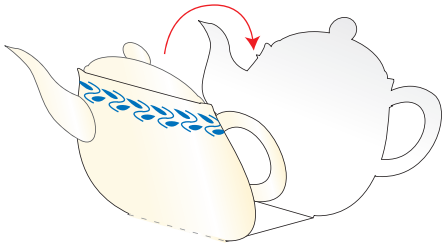

りんかくに沿って切り抜き、図のように印刷裏面同士を貼りあわせませす。

※ワインオープナー・鍋・ポット・ミキサーも同様の方法で組み立ててください。

りんかくに沿って切り抜きます

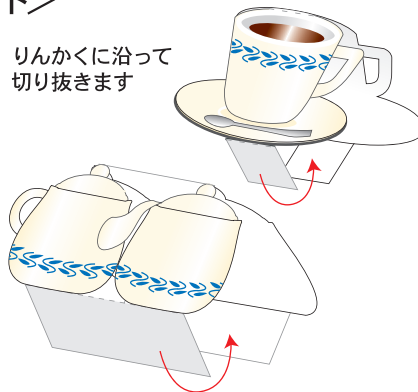

図のように下の部分を貼り付けます。

※フルーツボールも同様の方法で組み立ててください。

<キャニスター>

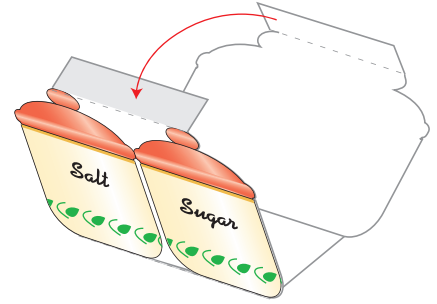

りんかくに沿って切り抜きます
図のように上の部分を貼り付けます。

<時計>



裏面

切り抜いて壁のお好きなところに貼ってください。

<キッチンマット>



切り抜いて床のお好きなところに敷いてください。

ペンダントライト

1.上下を折って貼りあわせませす。

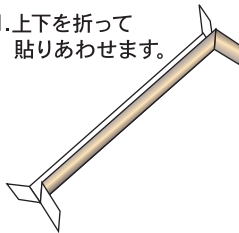

天井に貼る

2.かさに差し込みませす。

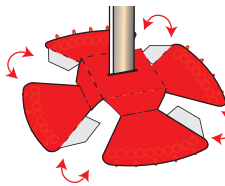

3.ひだの部分を図のように貼ってください。

カーテン

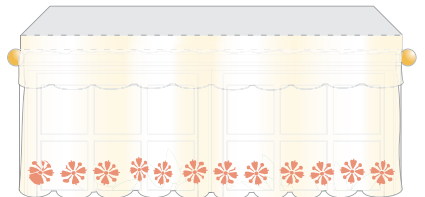

折り線部分を折り、窓に貼ってください。

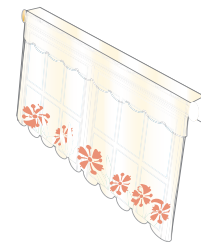

このりしろを壁に貼ってください。

シンク

●シンクを組み立てませす。

1.流しの部分を組み立て台にセットませす。

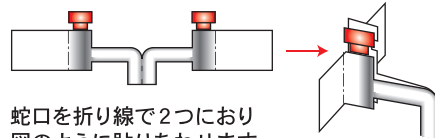
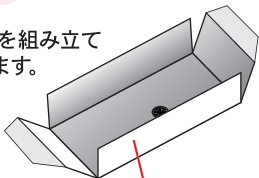

蛇口を折り線で2つにおり図のように貼りあわせませす。流しの上の壁に貼ってください。

後ろから見た感じ。

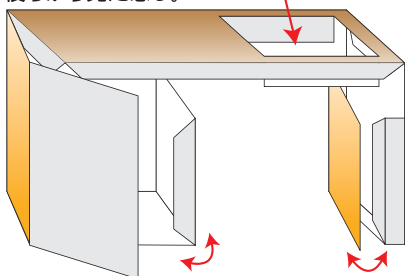

箱状に組み立て、壁に貼り付けてください。

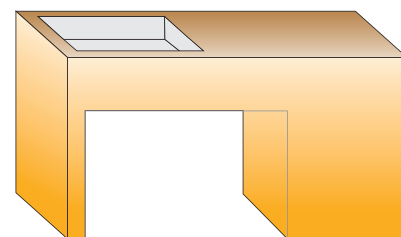

正面から見た感じ。

オープン



オープンを箱状に組み立て、シンクと同じようにキッチンに壁に貼り付けてください。