

『モスラ対ゴジラ』



ペーパークラフト

【組み立て説明書】

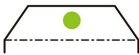

ペーパークラフトの作り方 ~必ずお読みください~

接着する前に、山折り、谷折りの部分に、しっかりと折りぐせを付けてください。インクの出なくなったボールペンなどで折り線をなぞっておくとキレイに折ることができます。

- 切り取り線
- 山折り線
- 谷折り線
-  谷折りのりしろマーク
-  接着開始位置マーク
- ← 接着
- ← 最初に接着

道具 ~必ずお読みください~

はさみ、定規、接着剤（木工用推漿）、使用済みのボールペン、接着剤をのりしろに塗る為の爪楊枝、ピンセット。
〈ご注意〉
接着剤やはさみ、ピンセットなど、危険と思われる道具や材料の取り扱いには十分に注意してください。
必ず事前に組み立て説明書をよく読み、図解や完成写真を参考にのりしろをひとつずつ丁寧に接着してください。

■作り方の基本

- 接着前に、絵柄やのりしろの大きさが合っているかをよく確認してから接着してください。
- ゴジラは構造上、円柱形への接着が多いので、コツを覚えておきましょう。

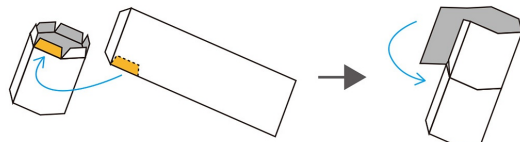

まずのりしろを端の一つだけ接着し、巻き付けていく要領で、残りののりしろを1つずつ丁寧に接着していきます。

最後ののりしろを接着したら完了です。

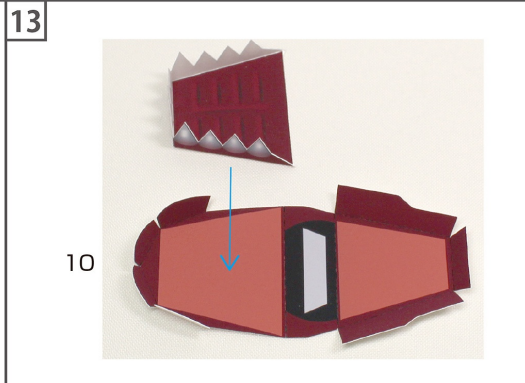
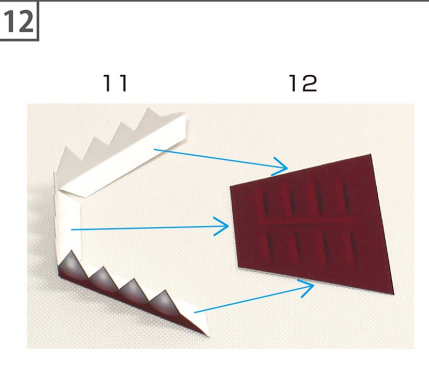
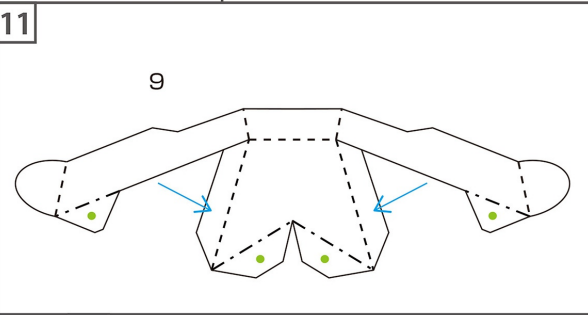
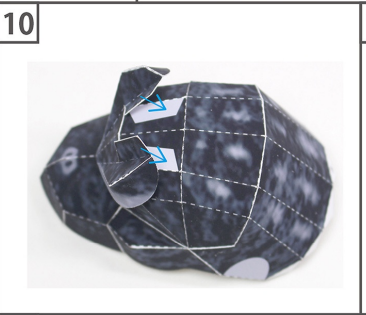
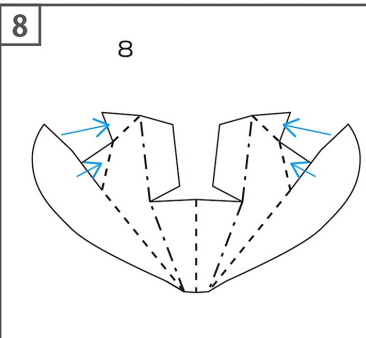
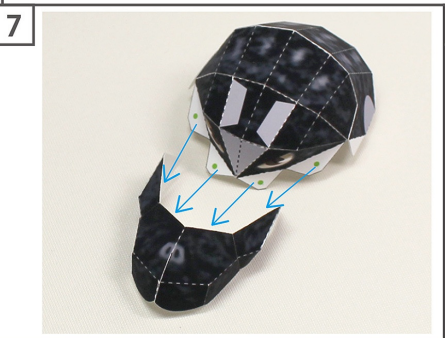
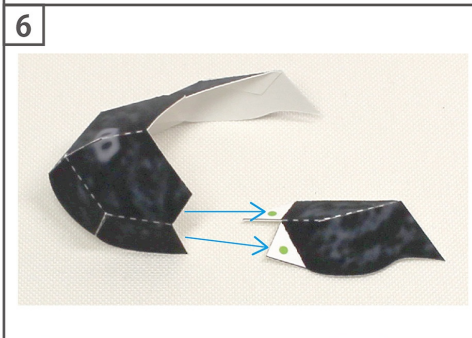
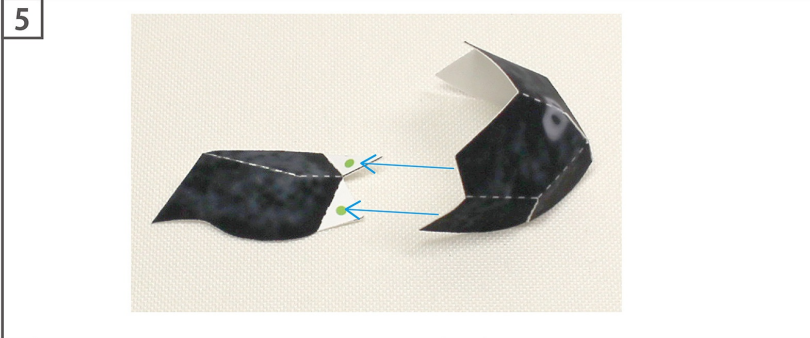
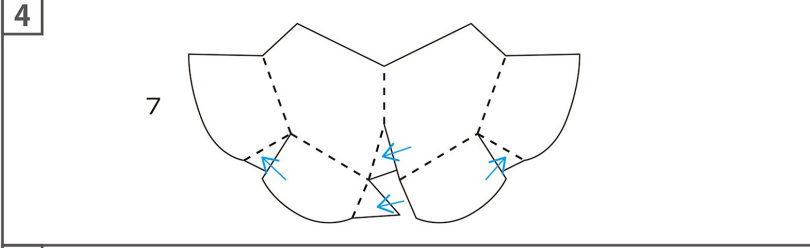
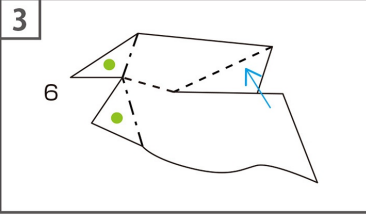
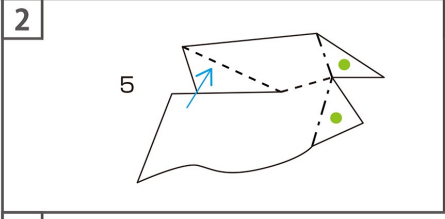
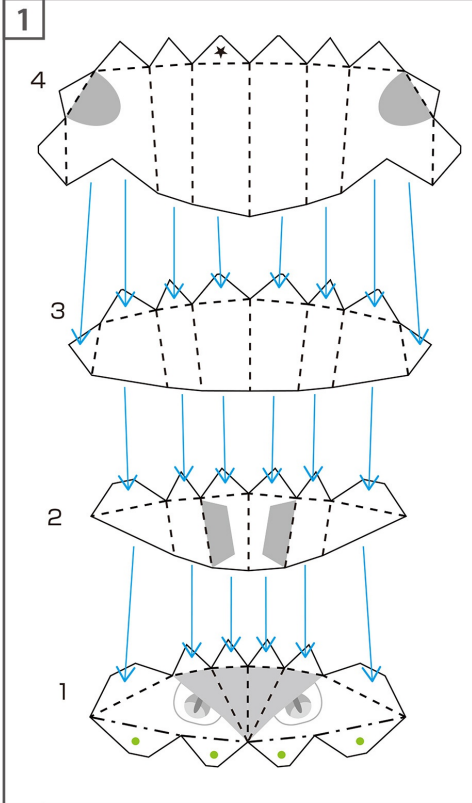

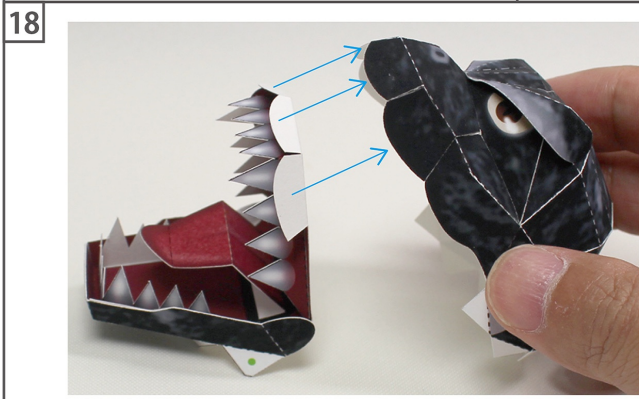
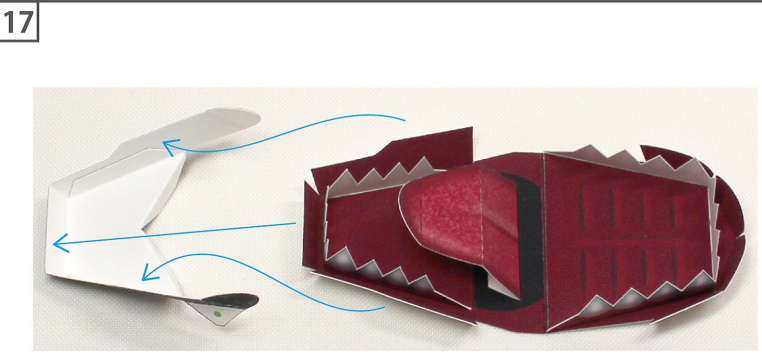
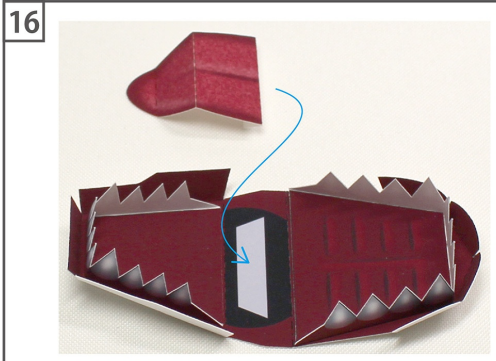
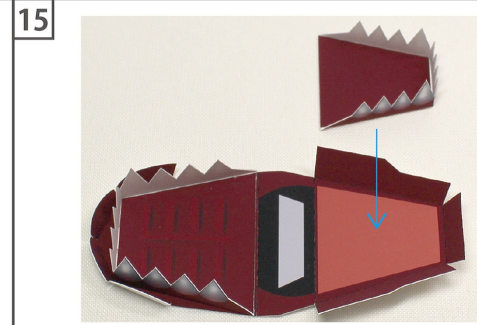
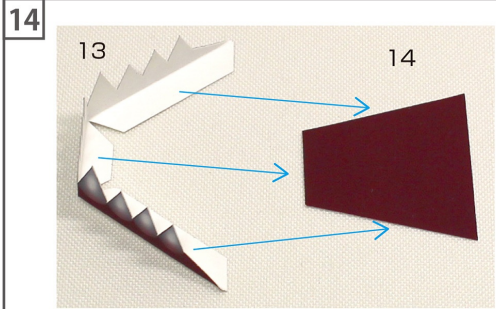

21

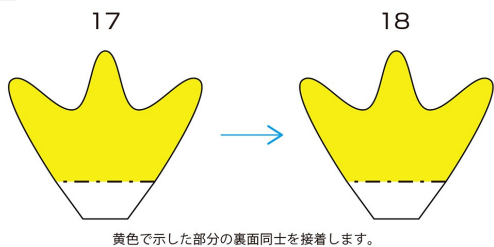

22

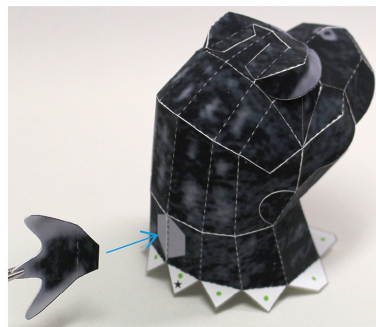

23



24

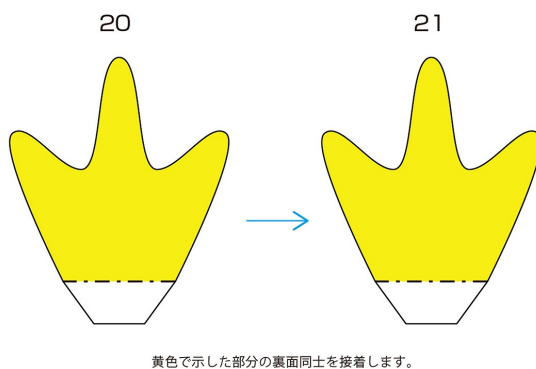

25

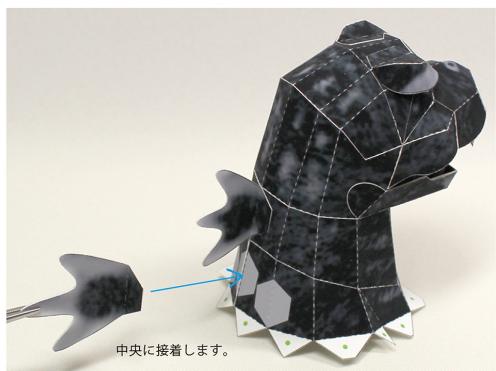

26

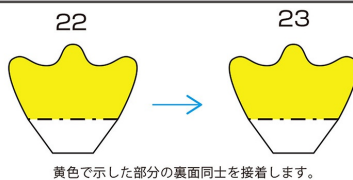

27

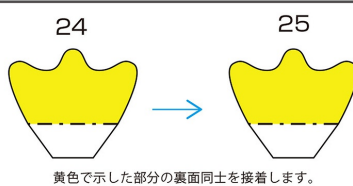

28



29

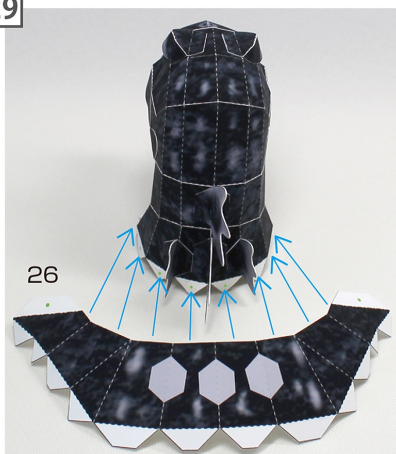

30

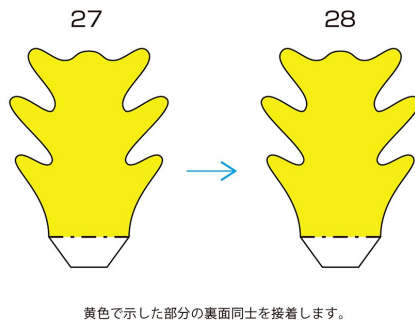

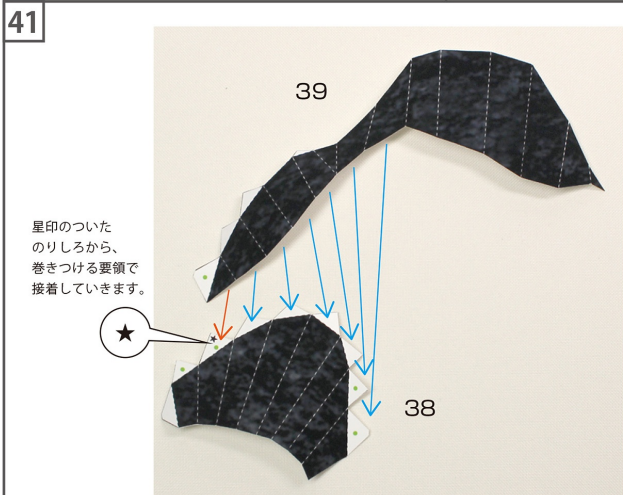
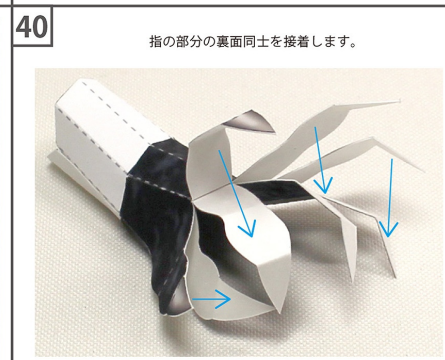
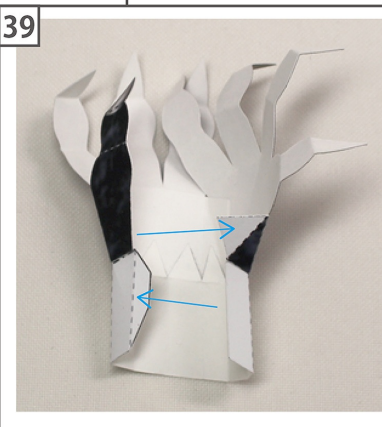
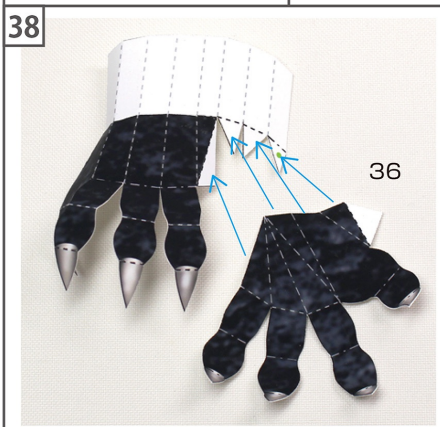
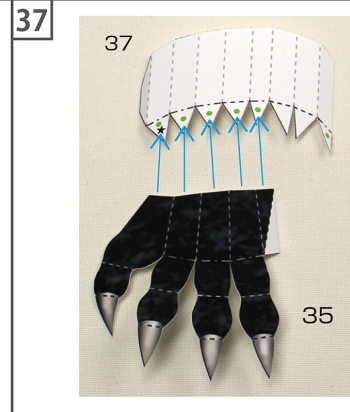
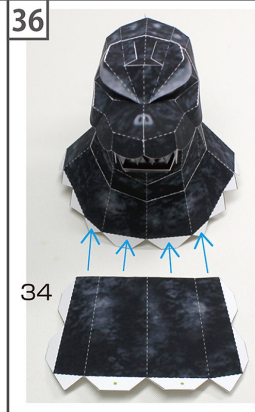
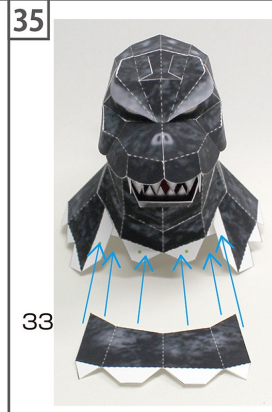
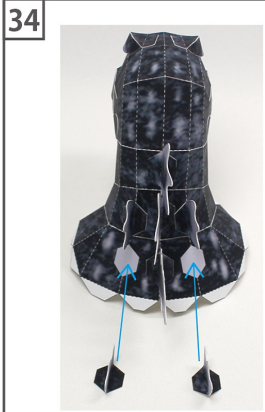
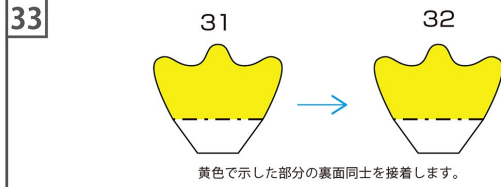
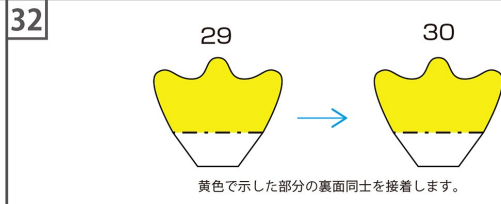
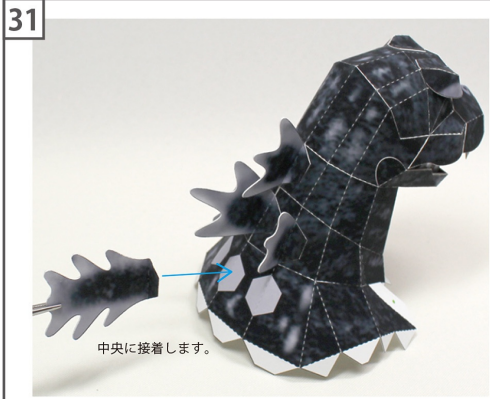

43

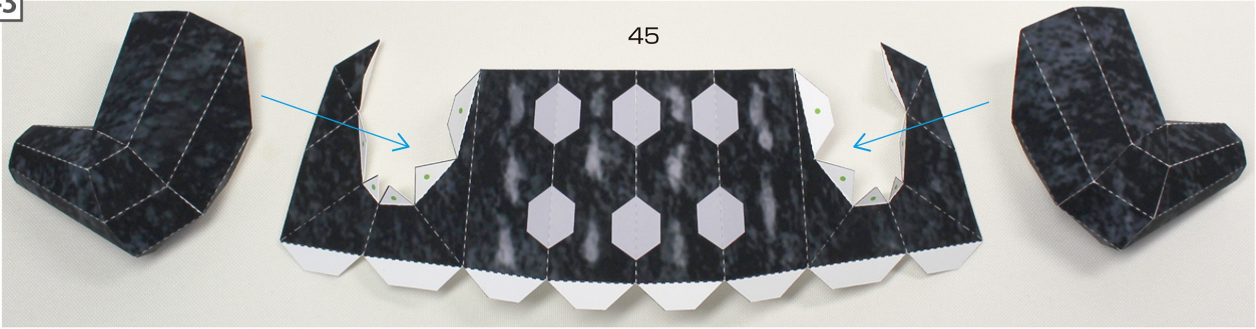

44



45



このような形になります。



46

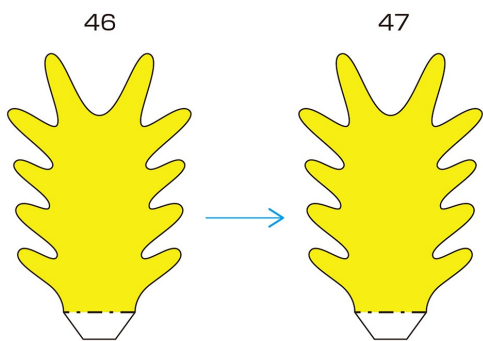

黄色で示した部分の裏面同士を接着します。

47



48 48 49

黄色で示した部分の裏面同士を接着します。

49

中央に接着します。

50 50 51

黄色で示した部分の裏面同士を接着します。

52 54 55

黄色で示した部分の裏面同士を接着します。

54

51 52 53

黄色で示した部分の裏面同士を接着します。

53 56 57

黄色で示した部分の裏面同士を接着します。

55 58

57 59

反対側も同様に接着します。

56

58

60

61

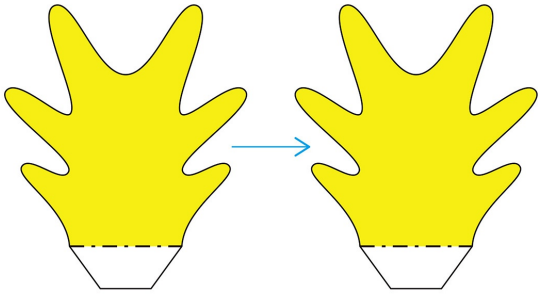

黄色で示した部分の裏面同士を接着します。

59



中央に接着します。

60

62

63

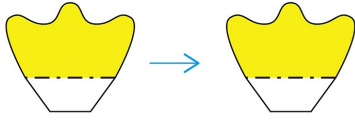

黄色で示した部分の裏面同士を接着します。

62



61

64

65

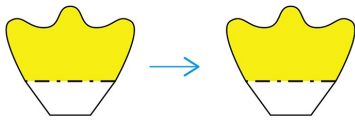

黄色で示した部分の裏面同士を接着します。

63

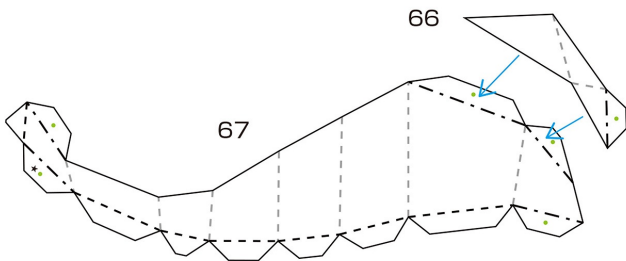

64



巻きつける要領で接着します。

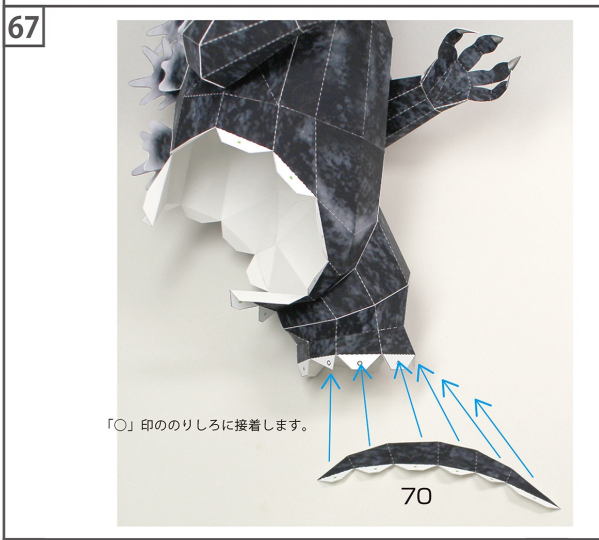
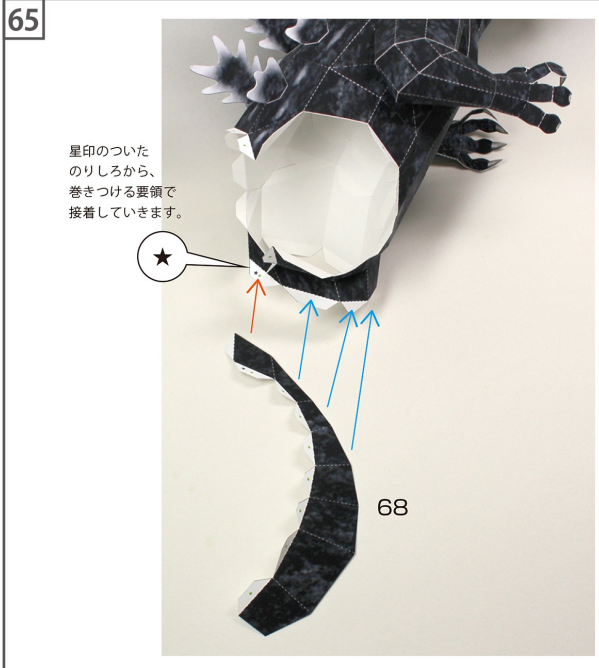

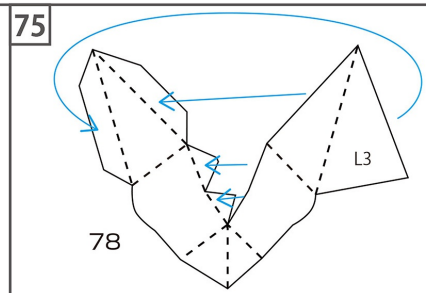
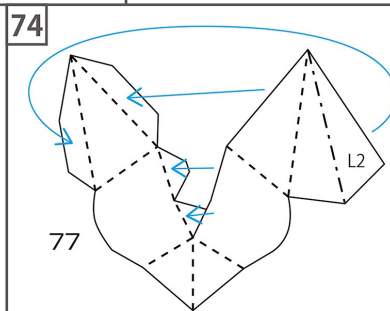
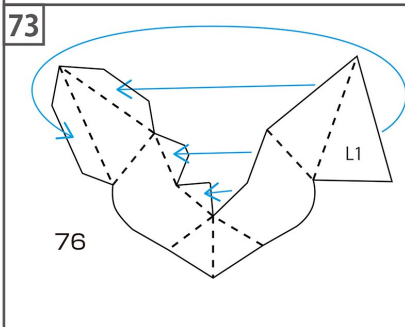
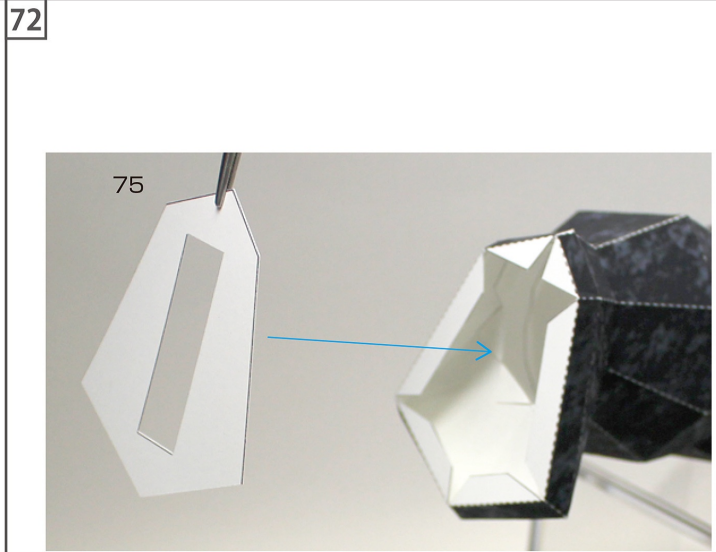
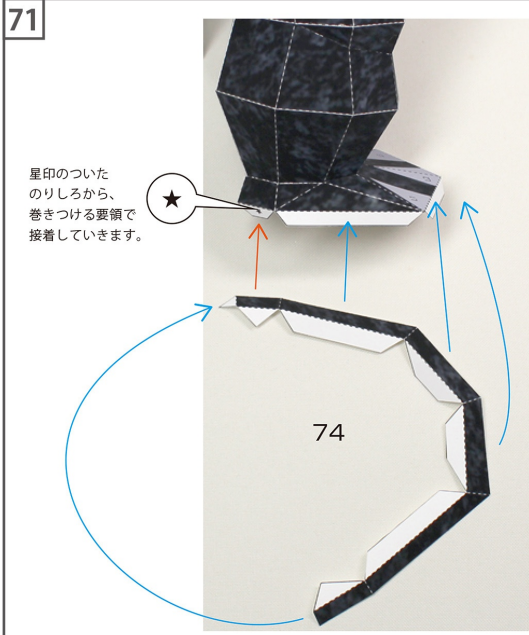

「79」～「91」も同様に組み立てます。



78

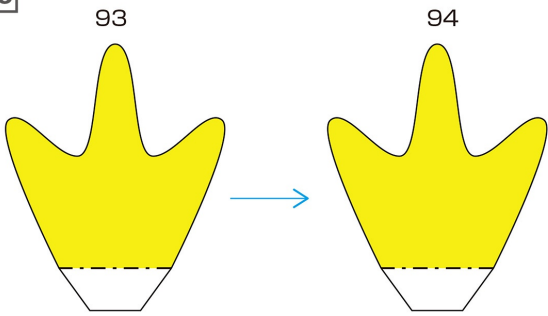

黄色で示した部分の裏面同士を接着します。

79



80

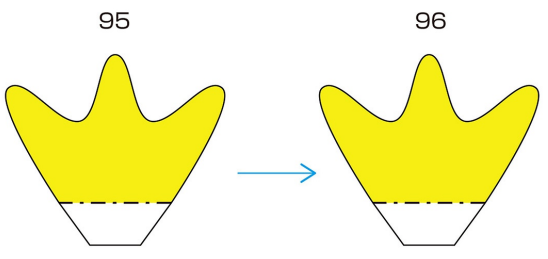

黄色で示した部分の裏面同士を接着します。

81



82

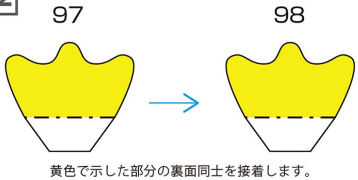

黄色で示した部分の裏面同士を接着します。

83

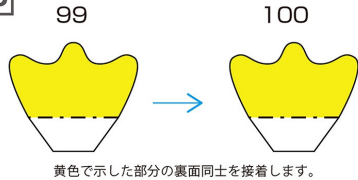

黄色で示した部分の裏面同士を接着します。

84

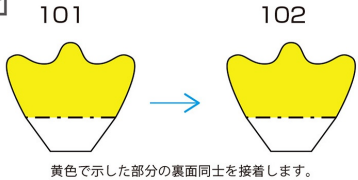

黄色で示した部分の裏面同士を接着します。

85

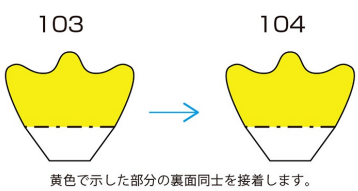

黄色で示した部分の裏面同士を接着します。

86

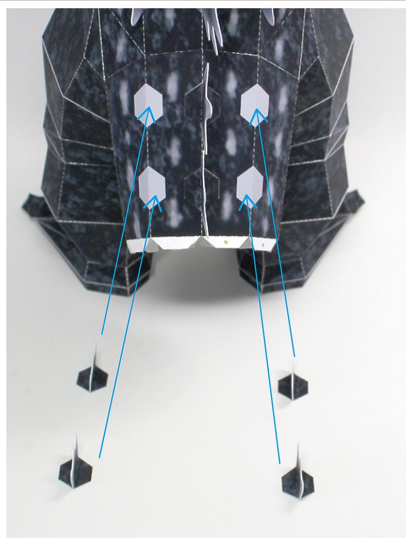

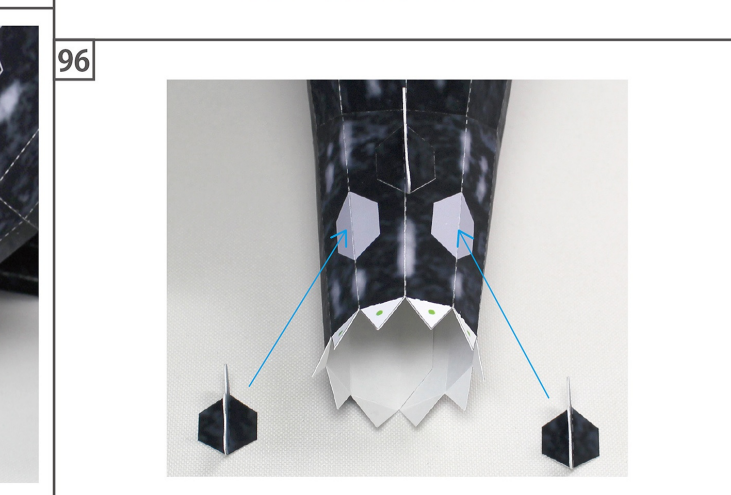
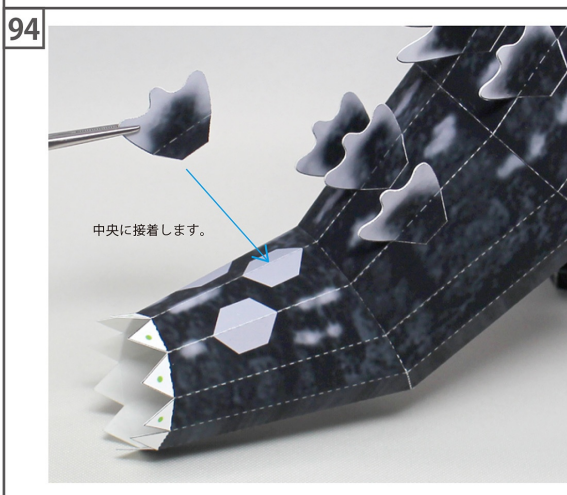
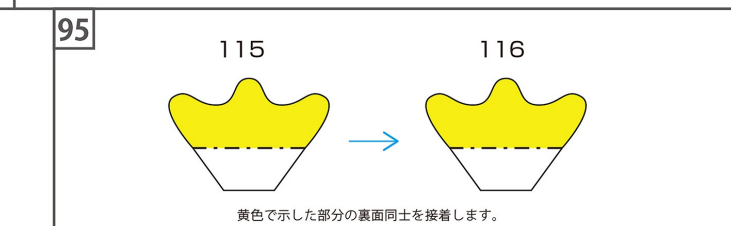
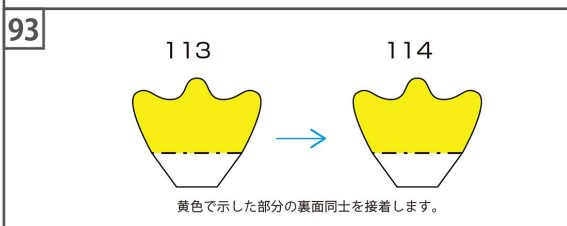
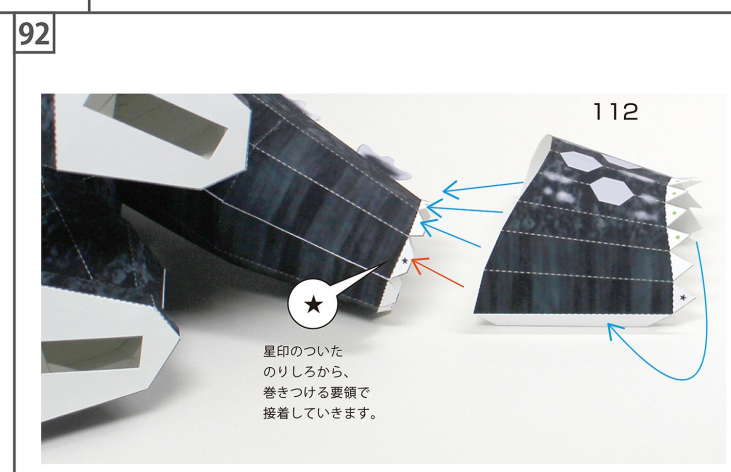
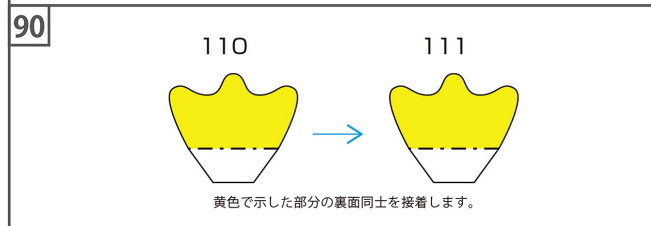
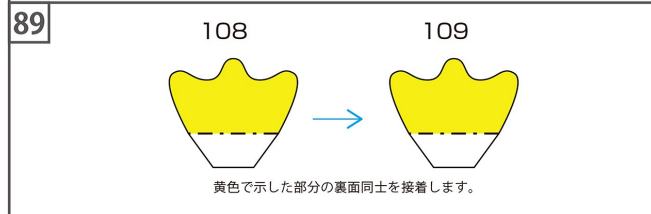
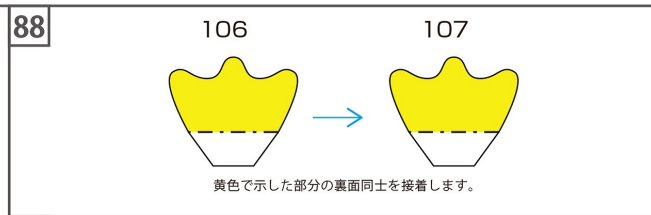
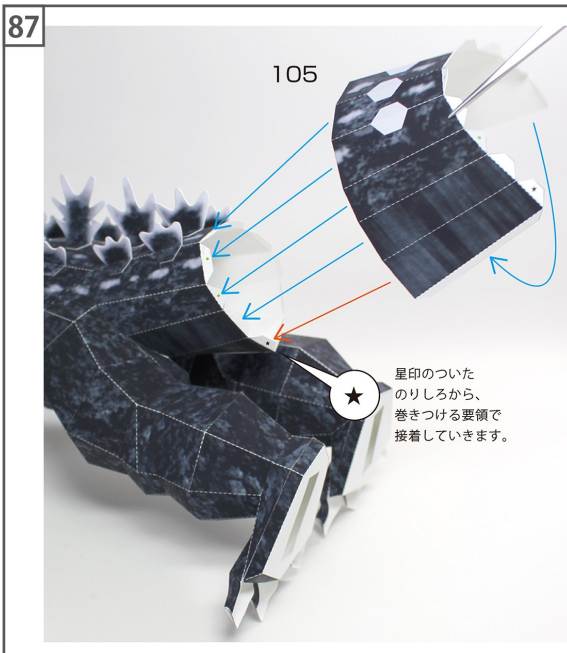

97

119

★

星印のついたのりしろから、巻きつける要領で接着していきます。

98

120

121

黄色で示した部分の裏面同士を接着します。

99

中央に接着します。

100

122

★

星印のついたのりしろから、巻きつける要領で接着していきます。

101

123

★

星印のついたのりしろから、巻きつける要領で接着していきます。

102

124

★

星印のついたのりしろから、巻きつける要領で接着していきます。

103

125

104

被せる要領で接着します。

105

126

128

130

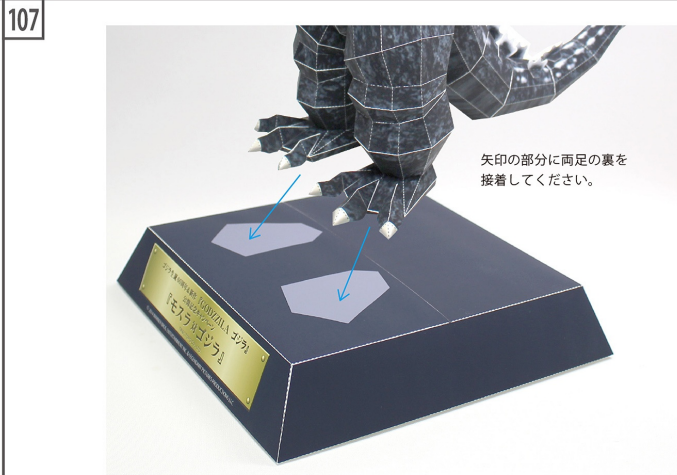
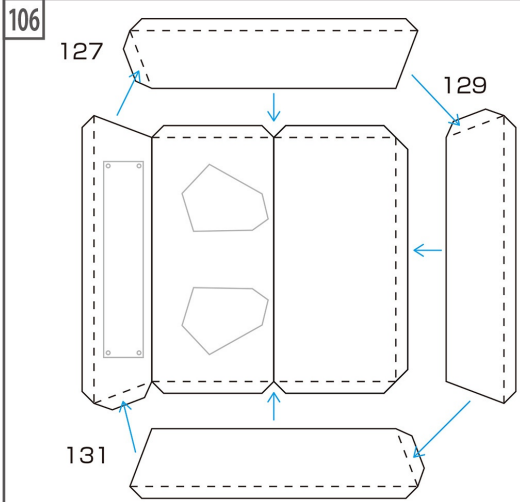

完成!

